



# M7V

FABRICANT DE MENUISERIES PVC ET ALU

LES PORTES D'ENTRÉE ALU



## L'entreprise M7V : Le spécialiste Français du sur-mesure

L'entreprise M7V, c'est avant tout une équipe et un savoir-faire au service de l'amélioration de l'habitat. Forte de 45 ans d'expérience et spécialisée dans l'ensemble des fermetures, M7V fabrique dans les Hauts-de-France des menuiseries et fermetures en Aluminium et PVC.

Reconnue d'une qualité inégalée, la gamme s'étend de la fenêtre PVC avec sa palette unique de 82 coloris, à la fenêtre Aluminium et sa ligne de laquage intégrée, en passant par le volet roulant, les volets battants, les portes d'entrées, les baies vitrées, les portes de garage et les portails.

Retrouvez l'ensemble de la gamme sur le site [www.m7v.fr](http://www.m7v.fr)

# SOMMAIRE

## INTRODUCTION

Fabricant français .....	P 3
Le choix de l'Aluminium .....	P 6
Les couleurs Aluminium .....	P 7
Choisir la porte idéale .....	P 8 - 9

## LES GAMMES DE PORTES ALUMINIUM

Gamme M7V .....	P 10 - 11
Gamme Vitrée .....	P 12 - 13
Gamme Tradition Haut de Gamme - Monobloc .....	P 14 - 15
Gamme Tradition Haut de Gamme - Panneau .....	P 14 - 15
Gamme Tradition Couleur - Moulures Embouties .....	P 18 - 19
Gamme Tradition Couleur - Moulures Rapportées .....	P 20 - 21
Gamme Design .....	P 22 - 25
Gamme Sensation .....	P 26 - 29
Gamme Natural .....	P 30 - 31

## CONFORT, DESIGN ET SÉCURITÉ

Les vitrages décoratifs .....	P 32 - 39
Les accessoires .....	P 40 - 41
Les serrures .....	P 42 - 43
Les gâches spécifiques .....	P 44
Les cylindres et options .....	P 45
Le descriptif technique .....	P 46 - 47

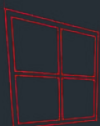

Fondée il y a plus de 45 ans dans la région du Ternois, au nord de la France, la société M7V s'est développée avec un engagement fort pour l'emploi local.

Forte de plus de 405 collaborateurs, dont plus de 150 en production, elle a su bâtir au fil des années un savoir-faire solide et une expertise reconnue dans le domaine de la menuiserie PVC et aluminium.



## NOS ÉQUIPES

M7V, c'est avant tout une équipe d'hommes et de femmes engagés à chaque étape de votre projet.

De l'accueil au Comptoir des Menuisiers aux technico-commerciaux qui viennent à votre rencontre, en passant par la fabrication et la livraison, chaque service œuvre dans une dynamique d'amélioration continue, avec un objectif unique : **vosre satisfaction**.

## NOS ENGAGEMENTS

1. Réponse sous 48h à vos demandes techniques
2. Votre devis spécifique en 72h maxi
3. Conditions tarifaires adaptées à votre potentiel et à votre marché
4. Étude personnalisée de vos demandes afin d'y apporter la meilleure réponse technique
5. Suivi précis de vos commandes et proximité de l'équipe commerciale
6. Assistance technique chantier
7. Respect des délais annoncés
8. Un SAV réactif et performant
9. Logistique intégrée

## NOS LOGICIELS

### 7PRO

Winpro est un logiciel de devis spécifique métier intégrant toute notre offre produits.

Nous vous donnons la possibilité de le mettre à votre disposition\*, vous permettant ainsi d'être totalement autonomes vis à vis de vos clients.

Des formations et une assistance vous sont également proposées.

\*sous certaines conditions.



MODÈLE KIWI



MODÈLE MELON



Synonyme de perfection esthétique, nos menuiseries ont aussi de très bonnes performances thermiques répondant aux réglementations en vigueur.

Nos menuiseries en aluminium s'adaptent aux grandes dimensions. Elles apportent modernité et peuvent se parer de toutes les couleurs et finitions sablées, satinées et brillantes.

### **MODERNE & CONTEMPORAIN**

L'aluminium se prête à toutes les exigences esthétiques. C'est le matériau de l'architecte par excellence qui autorise toutes les prouesses de dimension et de nombreuses formes.

Il peut se décliner dans toutes les couleurs RAL, toutes les finitions et s'accompagner d'une gamme d'accessoires témoignant d'un réel esprit de perfection.

### **SÉCURITÉ & SOLIDITÉ**

L'aluminium est un matériau robuste. Il rassure et possède une résistance aux intrusions lui permettant de répondre aux exigences de protection les plus efficaces.

En alliant la finesse du métal aux propriétés isolantes (profilés à rupture de pont thermique), l'aluminium s'impose par une étanchéité et une pérennité remarquables.

### **RECYCLABLE**

L'aluminium est tiré d'un minerai, la bauxite, et une fois transformé en aluminium, il se recycle et présentera toujours les mêmes caractéristiques que le matériau d'origine.

L'aluminium peut ainsi se recycler à l'infini.



## CHOISISSEZ LA COULEUR

La couleur est indispensable pour valoriser une habitation et lui donner du caractère. C'est aussi un élément de décoration qui habille et personnalise un intérieur.

M7V propose une palette infinie de couleurs !

- COLORIS RAL : L'ensemble de la palette est accessible en unicolore ou bicolore
- FINITIONS possibles coloris RAL : Satiné / Sablé (préconisé) / Brillant (plus fragile)
- ANODISÉS : Nous proposons les teintes Anodisé Naturel / Anodisé Champagne / Anodisé Bronze
- Traitement de pré anodisation en option pour les environnements agressifs (milieu salin)

*Uniquement pour la gamme M7V et vitrée*

### NOTRE CONSEIL : OPTEZ POUR LE SABLÉ !

La finition sablée confère aux menuiseries un aspect granuleux et haut de gamme. Elle offre également une meilleure résistance à l'abrasion ou aux rayures.

### LAQUAGE RÉALISÉ DANS NOTRE USINE

Nous disposons de notre propre chaîne de laquage située sur notre site de Wavrin (59). Les poudres utilisées sont de classe 2 : laquage haute durabilité.



CABINE DE POUDRAGE



MODÈLE PHI



Notre gamme de portes en aluminium se décline en deux modèles aux caractéristiques différentes :

- La porte avec ouvrant parclosé
- La porte avec ouvrant monobloc



Et toujours 100% français et 100% personnalisable !

## LA PORTE AVEC OUVRANT PARCLOSÉ

Ce modèle est constitué d'un ouvrant à profil visible dans lequel s'insère un panneau décoratif de 32 mm d'épaisseur. Le rendu visuel présente un effet "escalier", mettant en valeur la structure du profil.

## LA PORTE AVEC OUVRANT MONOBLOC

La porte monobloc est conçue à partir d'un ensemble ouvrant et panneau d'un seul bloc, offrant un design plus contemporain et des performances thermiques et acoustiques nettement supérieures.

	OUVRANT PARCLOSÉ	OUVRANT MONOBLOC
Coupe		
Épaisseur du profil dormant	60 mm	60 mm
Épaisseur du profil ouvrant	60 mm	73 mm
Épaisseur du panneau	32 mm	73 mm
Composition âme	<ul style="list-style-type: none"> <li>• Isolant haute densité 30 kg/m<sup>3</sup></li> <li>• Composite alvéolaire positionné côté extérieur de 3 mm</li> <li>• Contreplaqué positionné côté intérieur</li> <li>• Résistance à la compression de 300 kPa</li> </ul>	<ul style="list-style-type: none"> <li>• Isolant haute densité 30 kg/m<sup>3</sup></li> <li>• Composite alvéolaire positionné côté extérieur de 10 mm</li> <li>• Résistance à la compression de 300 kPa</li> </ul>
Vitrage	Double vitrage avec une face feuilletée extérieure	Double vitrage avec une face feuilletée extérieure
Performance thermique	<ul style="list-style-type: none"> <li>• Up (panneau) : Entre 1,0 et 1,3 W/m<sup>2</sup>.K</li> <li>• Ud (porte) : Entre 1,3 et 1,5 W/m<sup>2</sup>.K</li> </ul>	<ul style="list-style-type: none"> <li>• Up (panneau) : Entre 0,41 à 0,34 W/m<sup>2</sup>.K (avec option pack thermique amélioré)</li> <li>• Ud (porte) : Entre 0,9 et 1,1 W/m<sup>2</sup>.K (avec option pack thermique amélioré)</li> </ul>
Performance acoustique	<ul style="list-style-type: none"> <li>• Affaiblissement acoustique standard panneau : 29* (-2 ; -4)dB</li> </ul>	<ul style="list-style-type: none"> <li>• Affaiblissement acoustique standard panneau : 29* (-2 ; -4)dB</li> <li>Avec option pack acoustique :</li> <li>• Affaiblissement acoustique renforcé (monobloc plein) : 39 (-2 ; -1)dB</li> <li>• Affaiblissement acoustique renforcé (monobloc vitré) : 37 (-2 ; -1)dB</li> </ul>

**M7V**

# CHOISIR LA PORTE IDÉALE

Les portes aluminium : deux conceptions distinctes

## MODÈLE BEN

**Ouvrant parcloisé**  
Vitrage dépoli



## MODÈLE BEN

**Ouvrant monobloc**  
Vitrage dépoli



Le choix entre un panneau monobloc et un panneau parcloisé dépend avant tout des besoins techniques du chantier et des attentes de vos clients.

Le monobloc séduit par ses performances thermiques et son design homogène, tandis que le parcloisé offre une grande souplesse de montage et de remplacement.

**Faites confiance à M7V, votre partenaire engagé à vos côtés pour vous fournir des solutions fiables, esthétiques et faciles à mettre en œuvre.**



MODÈLE PHI



# M7V

## GAMME EXCLUSIVE M7V

Les portes à concevoir vous-même - **Ouvrant parclosé uniquement**

M7V vous propose une gamme de portes d'entrée en aluminium personnalisables, fabriquées sur mesure dans notre usine. Robustes, élégantes et adaptées à vos besoins, nos portes s'intègrent harmonieusement à tous les styles d'habitat.

Découvrez ci-dessous quelques-unes de nos réalisations. D'autres configurations sont possibles : pour plus d'informations, contactez votre Technico-Commercial.



Modèle Kappa 2 vitrage sablé + tierce



Modèle Pythagore vitrage sablé



Modèle Phi 2 - panneau plate bande

### Quelques exemples de configurations :

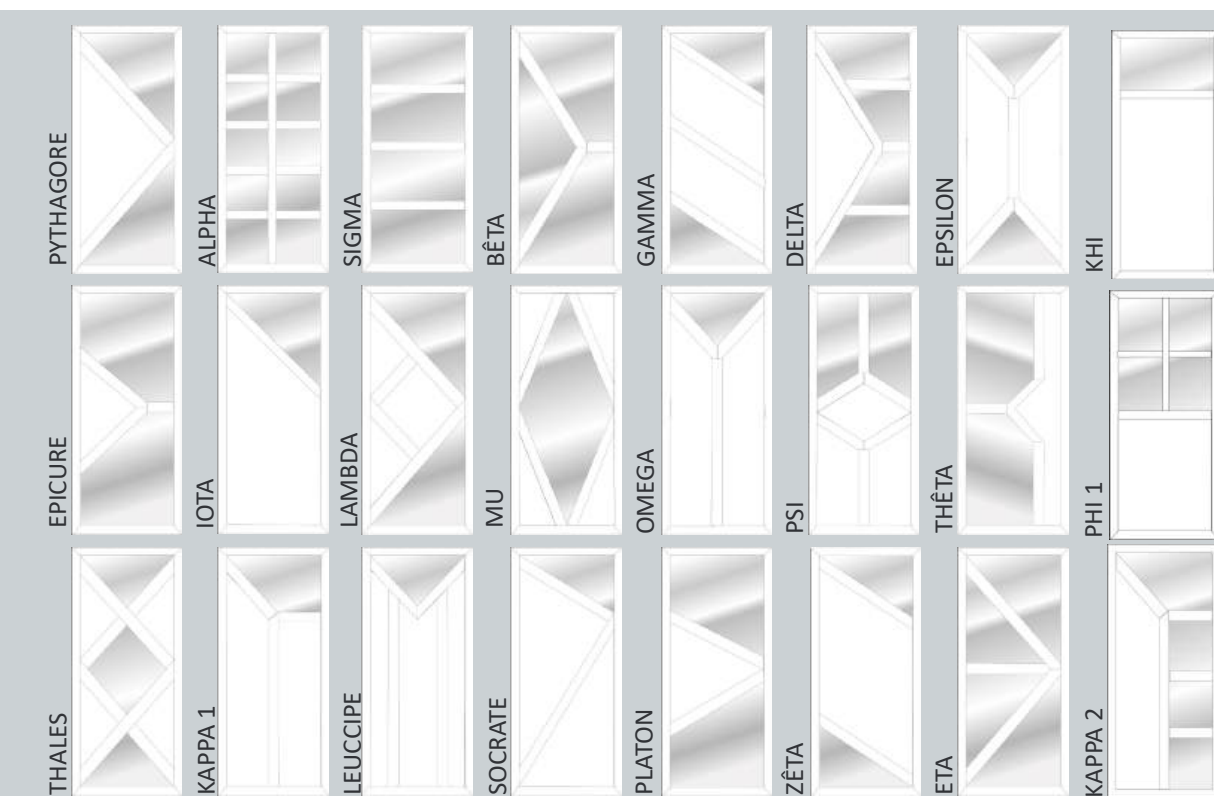

Modèle Delta vitrage sablé

Vous pouvez opter pour un panneau de soubassement lisse, mouluré ou plate bande.



# M7V

## GAMME VITRÉE

Laissez place à la lumière - **Ouvrant parclosé uniquement**

### 4 TECHNIQUES DE FABRICATION, 4 RÉSULTATS POUR UN MÊME MODÈLE



**DA**

Le sablage sur verre dépoli acide : un motif plus discret sans zone de transparence.



**BC**

Le sablage sur verre en base claire : un motif contrasté et une luminosité qui le traverse.



**BL**

L'impression numérique blanche sur verre dépoli : un motif qui se démarque en douceur.



**NO**

L'impression numérique noire sur verre dépoli : un motif très contrasté qui s'affirme.



**2**



**3**



**ROSSIGNOL**  
Base claire  
Sablage  
Lumière ++  
Motif transparent

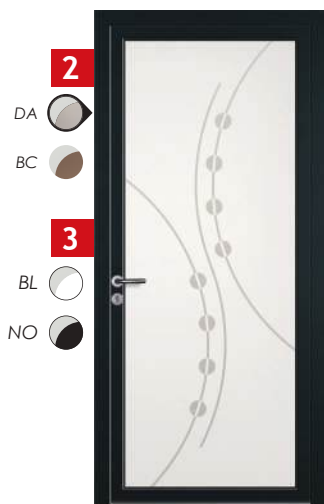

**2**



**3**



**AIGLE**  
Base dépoli acide  
Sablage  
Lumière ++  
Motif translucide



**3**



**PIVERT**  
Base dépoli  
Impression numérique  
Coloris noir  
Motif transparent

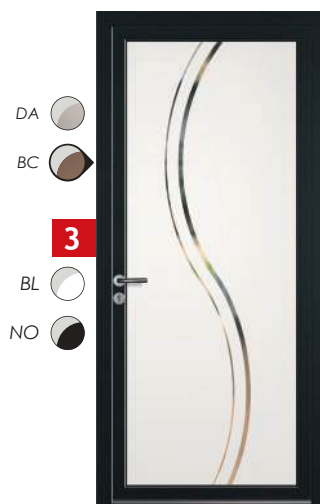

**3**



**MERLE**  
Base claire  
Sablage  
Lumière ++  
Motif transparent

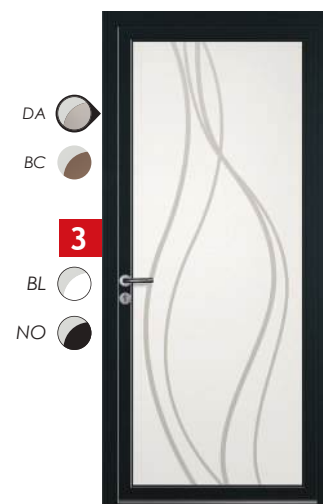

**3**



**ALOUETTE**  
Base dépoli acide  
Sablage  
Lumière ++  
Motif translucide



**COLIBRI**  
Base claire  
Multi-techniques  
Fusing rouge  
Lumière ++  
Motif transparent



**CANARI**  
Base dépoli  
Multi-techniques  
Coloris noir, gris et pièces de verre  
Lumière ++  
Motif translucide



**PERROQUET**  
Base dépoli  
Sablage  
Impression numérique  
Coloris noir  
Lumière ++  
Motif translucide



**AUTRUCHE**  
Base dépoli acide  
Incrustation  
Inserts inox  
Lumière ++  
Motif translucide



# M7V

## GAMME VITRÉE

Laissez place à la lumière - Ouvrant parclosé uniquement

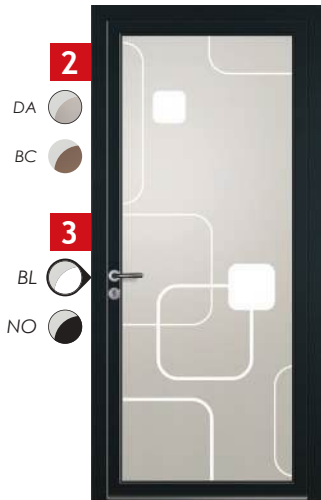

2



3



### ETOURNEAU

Base dépoli  
Impression numérique  
Coloris blanc  
Lumière ++  
Motif translucide



2



3



### HIRONDELLE

Base claire  
Sablage  
Lumière +++  
Motif transparent



2



3



### HERON

Base dépoli acide  
Sablage  
Lumière ++  
Motif translucide

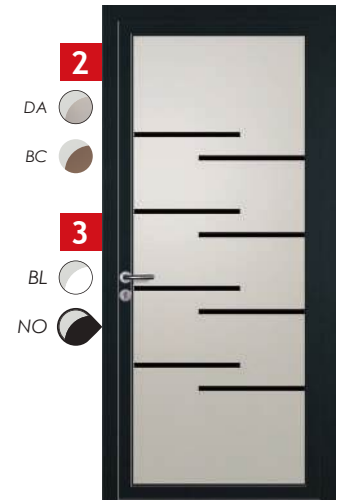

2



3



### FAUGON

Base dépoli  
Impression numérique  
Coloris noir  
Lumière ++  
Motif translucide

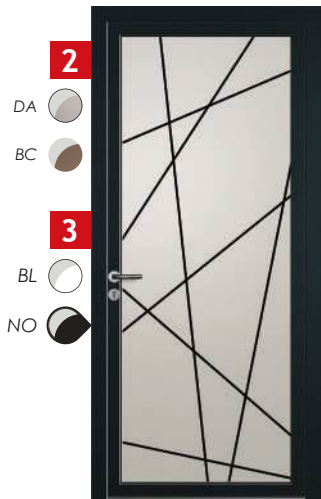

2



3



### CYGNE

Base dépoli  
Impression numérique  
Coloris noir  
Lumière ++  
Motif translucide



2



3



### TRAQUET

Base claire  
Sablage  
Lumière ++  
Motif transparent



2



3



### ROITELET

Base dépoli  
Impression numérique  
Coloris blanc  
Lumière ++  
Motif translucide

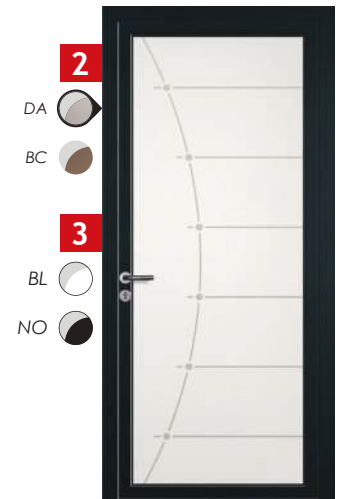

2



3



### MESANGE

Base dépoli acide  
Sablage  
Lumière ++  
Motif translucide



5

### GRIVE

Base dépoli acide  
Incrustation  
Inserts aspect bois, inserts inox et gravure  
Lumière ++  
Motif translucide



3

### FULMAR

Base dépoli  
Impression numérique  
Coloris bois et noir  
Lumière ++  
Motif translucide  
Possibilité d'imprimer le numéro du logement ou un texte personnalisé



4

### CHEVECHE

Base claire  
Multi-techniques  
Fusing noir  
Lumière +++  
Motif transparent



4

### SERIN

Base dépoli acide  
Multi-techniques  
Coloris noir, gris et blanc  
Lumière ++  
Motif translucide

Visuels non contractuels – Vue extérieure du produit.

1 2 3 , etc... : gammes de prix



# M7V

## GAMME TRADITION HAUT DE GAMME

Une nouvelle dimension à l'entrée - **Ouvrant monobloc uniquement**

### RECTANGULAIRE



**PAPAYE** - Réf. GCx7  
Vitrage imprimé 200 + grille C001  
Cimaises décoratives



**GRENADE**  
Réf. GCx9



**MIRABELLE**  
Réf. GCy2



**PAMPLEMOUSSE**  
Réf. GCy3

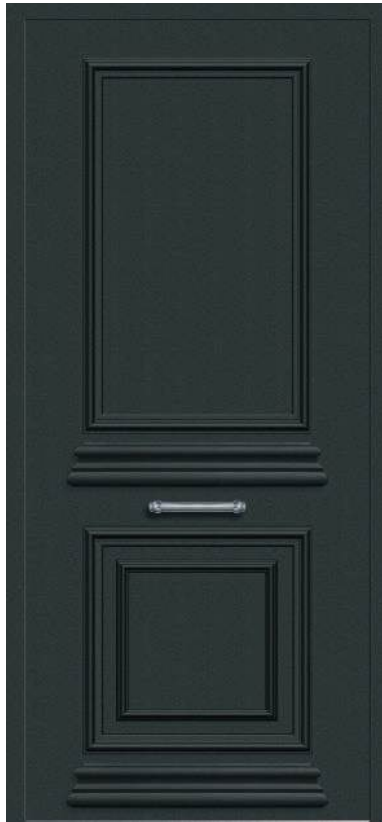

**PAPAYE** - Réf. GCx6  
Cimaises décoratives



**GRENADE**  
Réf. GCx5



**MIRABELLE**  
Réf. GCy2



**PAMPLEMOUSSE**  
Réf. GCx3

### PLEIN CINTRE



**CANNEBERGHE** - Réf. GCw1  
Vitrage imprimé 200 - Cimaises décoratives



**SUREAU**  
Réf. GCw3



**COING**  
Réf. GCw5



**AMANDE**  
Réf. GCx6



**CANNEBERGHE** - Réf. GCv9  
Cimaises décoratives



**SUREAU**  
Réf. GCv8



**COING**  
Réf. GCv7



**AMANDE**  
Réf. GCv6



# M7V

## GAMME TRADITION HAUT DE GAMME

Donnez une nouvelle dimension à l'entrée - **Ouvrant monobloc uniquement**

### CINTRE SURBAISSÉ



**KAKI** - Réf. GDU4  
Vitrage imprimé 200  
Cimaises décoratives



**MURE**  
Réf. GDU6



**CARAMBOLE**  
Réf. GDU8



**DATTE**  
Réf. GDU9



**KAKI** - Réf. GCX6  
Cimaises décoratives



**MURE**  
Réf. GDU2



**CARAMBOLE**  
Réf. GDU1



**DATTE**  
Réf. GDT9

Pour les larges ouvertures, ces modèles sont disponibles avec **2 modèles de tierce** :



Code tierce : GCY6



Code tierce : GCY4

### AVEC GRILLES DÉCORATIVES

Les grilles décoratives en acier laqué sont disponibles sur l'ensemble de ces modèles.

Découvrez les grilles disponibles pages 36.



Monobloc : 2 cimaises haute et basse  
Visuels non contractuels – Vue extérieure du produit.



MODÈLE PAMPLEOUSSE



# M7V

# GAMME TRADITION HAUT DE GAMME

Une nouvelle dimension à l'entrée - **Ouvrant parclosé uniquement**

## RECTANGULAIRE



**ABRICOT** - Réf. GDe4  
Vitrage imprimé 200  
Cimaises décoratives



**PÊCHE**  
Réf. GDe6



**NECTARINE**  
Réf. GDe8



**MELON**  
Réf. GDe9



**ABRICOT** - Réf. GDe3  
Cimaises décoratives



**PÊCHE**  
Réf. GDe2



**NECTARINE**  
Réf. GDe1



**MELON**  
Réf. GDd9

## PLEIN CINTRE



**MANDARINE** - Réf. Gdc7  
Vitrage imprimé 200  
Cimaises décoratives



**FIGUE**  
Réf. Gdc9



**RAISIN**  
Réf. Gdd2



**GOYAVE**  
Réf. Gdd3



**MANDARINE** - Réf. Gdc6  
Cimaises décoratives



**FIGUE**  
Réf. Gdc5



**RAISIN**  
Réf. Gdc4



**GOYAVE**  
Réf. Gdc3



# M7V

# GAMME TRADITION HAUT DE GAMME

Une nouvelle dimension à l'entrée - **Ouvrant parclosé uniquement**

## CINTRE SURBAISSÉ



**PASTÈQUE** - Réf. GDs7  
Vitrage imprimé 200  
Cimaises décoratives



**LITCHI**  
Réf. GDs9



**CITRON**  
Réf. GDt2



**ORANGE**  
Réf. GDt3



**PASTÈQUE** - Réf. GDs6  
Cimaises décoratives



**LITCHI**  
Réf. GDs5



**CITRON**  
Réf. GDs4



**ORANGE**  
Réf. GDs3

Pour les larges ouvertures, ces modèles sont disponibles avec **2 modèles de tierce** :



Code tierce : GDF3



Code tierce : GDF1

## AVEC GRILLES DÉCORATIVES

Les grilles décoratives en acier laqué sont disponibles sur l'ensemble de ces modèles.

Découvrez les grilles disponibles pages 36.



Parclosé : 1 cimaise haute  
Visuels non contractuels – Vue extérieure du produit.



MODÈLE MELON



# M7V GAMME TRADITION EMBOUTIES

Les portes aux moulures embouties - Ouvrant parclôsé ou monobloc



**CHRISTELLE**  
S514



**CHRISTELLE**  
W905



**MATHILDE**  
P014



**MATHILDE**  
Delta mat  
Croisillons intégrés



**MATHILDE**  
S56



**MAGALI**  
Di612



**MAGALI**  
W912



**CERISE**  
Plein



**CERISE**  
W913



**CHARLISE**  
Di602



**CHARLISE**  
Delta mat



**LAURA\***  
Dépoli acide  
\*Option grille déco p.26



**LAURA\***  
Delta mat - Croisillons plomb  
\*Option grille déco p.26



# M7V

## GAMME TRADITION EMBOUTIES

Les portes aux moulures embouties - Ouvrant parclôsé ou monobloc



**LAËTITIA**  
V71



**LAËTITIA**  
S535



**FAUSTINE**  
P008



**FAUSTINE**  
W919



**FAUSTINE**  
P014



**LAURA**



**PASCALINE**  
V58

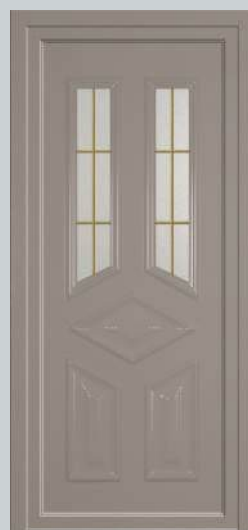

**PASCALINE**  
V2



**ROSE**  
Di609



**ROSE**  
C736



**AURÉLIE**  
P001  
\*Option grille déco p.26



**AURÉLIE**  
Delta mat - Croisillons plomb  
\*Option grille déco p.26



**FLORENCE**  
Di601



**FLORENCE**  
V499

Les dimensions et la position des moulures étant fixes, le rendu peut varier selon la largeur de votre porte. Les moulures embouties ou thermoformées sont moins saillantes que les moulures rapportées. Voir les vitrages décoratifs disponibles page 30 – Visuels non contractuels – Vue extérieure du produit.



# M7V GAMME TRADITION RAPPORTÉES

Les portes aux moulures rapportées - Ouvrant parcloisé ou monobloc



**ALBA**  
W927



**ALBA**  
Dépoli acide



**ALBA**  
Delta clair



**ALBA**  
Delta clair



**ÉLÉONORE**  
Dépoli acide



**ÉLÉONORE**  
W916



**ÉLÉONORE**  
Delta mat



**ÉLÉONORE**  
P006



**ÉLÉONORE**  
Delta clair



**JULIETTE\***  
Dépoli acide  
\*Option grille déco p.26



**JULIETTE\***  
W905  
\*Option grille déco p.26



**JULIETTE\***  
P006  
\*Option grille déco p.26



**JULIETTE\***  
P006  
\*Option grille déco p.26



**SUZANNE**  
Plein



**SUZANNE**  
Plein



# M7V

# GAMME TRADITION RAPPORTÉES

Les portes aux moulures rapportées - Ouvrant parcloisé ou monobloc

Laissez vous surprendre par le pouvoir de séduction de ces moulures décoratives qui révèlent leurs silhouettes au gré de la lumière.

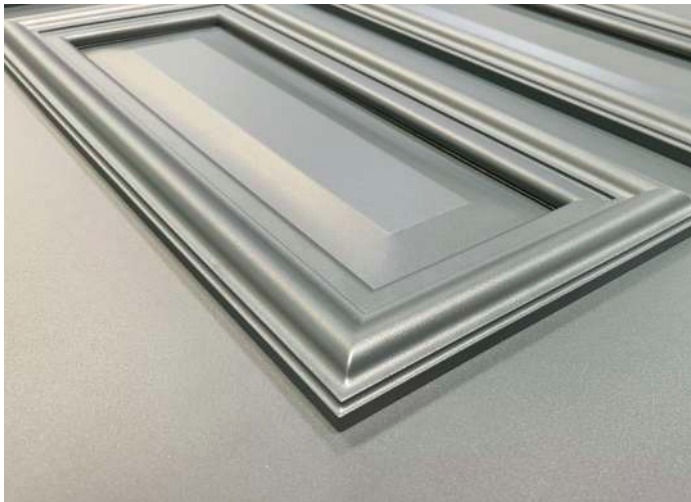

**SUZANNE**  
Plein



**FRAMBOISE**  
Dépoli acide



**FRAMBOISE**  
Plein



**CASSIS**  
Delta mat



**CASSIS**  
Dépoli acide



**CASSIS**  
W014



**CASSIS**  
Plein



**GROSEILLE**  
Dépoli acide



**GROSEILLE**  
Dépoli acide



**GROSEILLE**  
Plein



**AGATHE**  
Sablage uni



**COLINE**  
Sablage uni



**ALICE**  
Sablage uni



**ALICE**  
Insert inox en option  
Sablage uni



**ANGÉLIQUE**  
Sablage uni



**AUDREY**  
Sablage uni



**AUDREY**  
Insert inox en option  
Sablage uni



**CINDY**  
Sablage uni



**CINDY**  
Sablage uni



**ADELINE**  
Sablage uni



**ALICE**



**LOUANE**  
Insert inox, rainurage  
Dépoli acide

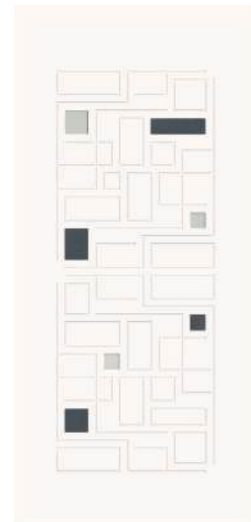

**LOUANE**  
Insert inox, rainurage  
Dépoli acide



**ANAÏS**  
Sablage uni



**JESSICA**  
Sablage uni



**LILY**  
Sablage uni



**LUCIE**  
Sablage uni



**LUCIE**  
Insert inox en option  
Sablage uni



**CAROLINE**  
Sablage uni



**PIA**  
Sablage uni



PIA



**CHLOÉLIE**  
Rainurage  
Sablage uni



**HÉLÈNE**  
Insert inox en option  
Sablage uni



**HÉLÈNE**  
Insert inox en option  
Sablage uni



**ANGÉLINA**  
Sablage uni



**ANGÉLINA**  
Insert inox en option  
Sablage uni



**VIRGINIE**  
Rainurage

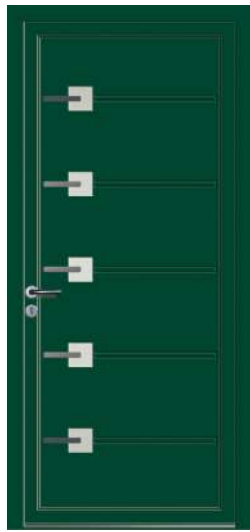

**CAMILLE**  
Sablage uni  
Rainurage et insert inox



**FLORA**  
Insert inox



**ESTHER**  
Rainurage et insert inox



**ORTENSE**  
Rainurage et sablage uni



**LÉONIE**  
Rainurage et sablage uni



**LÉONIE**  
Rainurage et sablage uni  
Insert inox en option



**GYNTHIA**  
Rainurage et insert inox



**MAELLE**  
Rainurage et insert inox



**JEANNE**  
Rainurage et insert inox



**LÉONTINE**  
Sablage uni



**LÉONTINE**



**ALINE**  
Sablage uni



**ALINE**  
Insert inox en option  
Sablage uni



**MARIE**  
Sablage uni



**MARIE**  
Insert inox en option  
Sablage uni



**RACHELLE**  
Rainurage et insert inox



**SANDRINE**  
Sablage uni



**SANDRINE**  
Insert inox en option  
Sablage uni



**SANDRA**  
Sablage uni



**SANDRA**  
Insert inox en option  
Sablage uni



**MARJORIE**  
Sablage uni



**MARJORIE**  
Insert inox en option  
Sablage uni



**POIRE**  
2 rainures



**POMME**  
3 rainures



**FRAISE**  
4 rainures





## La porte et l'accessoire ne font plus qu'un !

Les poignées de tirage encastrées offrent une ergonomie qui facilite l'utilisation de la porte au quotidien tout en apportant une touche de modernité et d'originalité au modèle.

Le design a été imaginé pour un accord parfait avec la poignée. Un duo qui ne fait plus qu'un pour un résultat unique et percutant.

Ces poignées, aux lignes épurées parfois soulignées par de fins usinages, sont encastrées avec précision **dans la face extérieure de l'ouvrant.**

Leur profondeur de 25 mm permet de les saisir avec aisance. Leur matière en inox assure la longévité et la facilité d'entretien du produit.

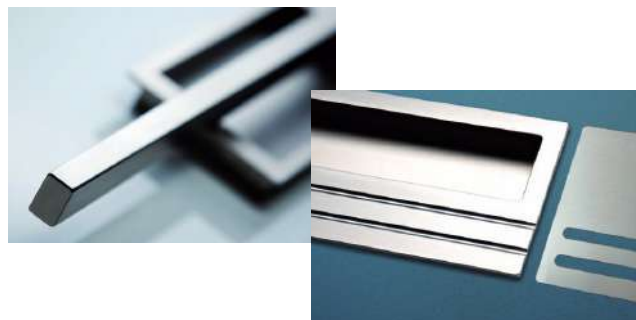

**ANYSSA**  
Vitrage sablé



**ANYSSA**  
Vitrage sablé



**ISLA**  
Plein



**ISLA**  
Plein



**ISLA**  
Plein



**CAMELIA**  
Plein



**CAMELIA**  
Plein



**COLOMBE**  
Plein



**COLOMBE**  
Plein

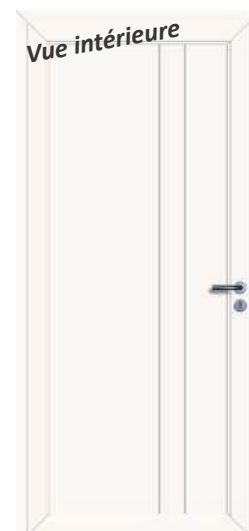

**COLOMBE**  
Plein



MODÈLE ANYSSA



MODÈLE BANANE



# M7V GAMME SENSATION

Un confort d'utilisation incomparable - Ouvrant monobloc uniquement



**BANANE**  
Plein - Monobloc



**BANANE**  
Plein - Monobloc



**BANANE**  
Plein - Monobloc



**ANANAS**  
Plein - Monobloc



**ANANAS**  
Plein - Monobloc

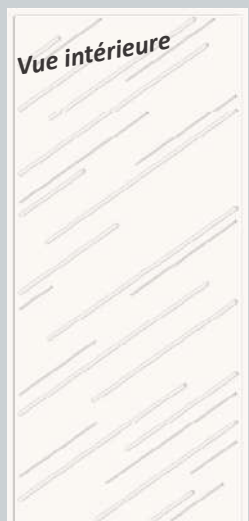

**ANANAS**  
Plein - Monobloc



**MANGUE**  
Plein - Monobloc



**MANGUE**  
Plein - Monobloc

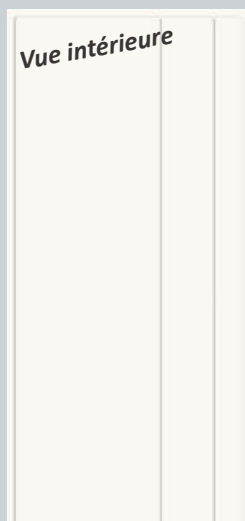

**MANGUE**  
Plein - Monobloc

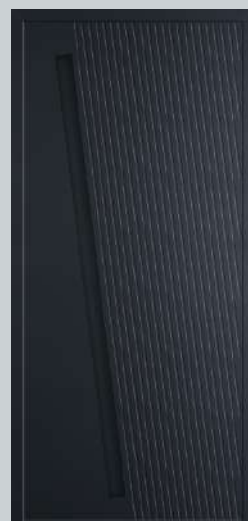

**KIWI**  
Plein - Monobloc



**KIWI**  
Plein - Monobloc



**KIWI**  
Plein - Monobloc





## Une entrée originale et singulière

La gamme Natural, aux inserts à l'aspect bois naturel et au veinage fidèlement reproduit, offre un réalisme saisissant qui inspire sérénité et évasion. Nos modèles sont proposés en standard avec des inserts en face extérieure, ou deux faces en option, et allient esthétique, résistance et facilité d'entretien.

**Pour les inserts aspect bois, vous pouvez opter pour un choix entre trois aspects différents.**

Feutrée, discrète, moderne, chaque ambiance trouvera la combinaison adéquate pour un résultat parfait.



Chêne naturel



Chêne graphite



Chêne blanchi



**EMMA**  
Vitrage sablé  
Insert chêne naturel face ext.



**AMBRE**  
Vitrage sablé  
Insert chêne naturel face ext.



**LOUISE**  
Insert chêne naturel face ext.



**JADE**  
Insert chêne naturel face ext.



**LÉNA**  
Insert chêne naturel face ext.





# M7V GAMME NATURAL

La nature s'invite à l'intérieur - Ouvrant parcloisé ou monobloc



INT.

### DOMITILLE

Vitrage sablé  
Insert chêne naturel face ext.



INT.

### CÉCILE

Insert chêne naturel face ext.  
Insert inox et rainurage ext.  
Panneau lisse à l'intérieur.



INT.

### SOLÈNE

Vitrage sablé  
Insert chêne naturel face ext.



INT.

### MYRTILLE

Insert chêne naturel face ext.  
(en option) et rainurage



INT.

### JOANNE

Insert chêne naturel face ext.  
Rainurage extérieur



Poignée encastrée



INT.

### PRUNE

Insert chêne naturel face ext.  
Rainurage int/ext.



MYRTILLE

Voir les vitrages décoratifs disponibles page 30.  
Visuels non contractuels – Vue extérieure du produit.

# LA PERSONNALISATION DU VITRAGE



## LES GRILLES DÉCORATIVES EN ACIER THERMOLAQUÉ



La grille décorative en acier laqué allie raffinement et sécurité. Ses courbes apportent de la profondeur au vitrage et constituent une véritable barrière supplémentaire aux effractions.



G001



G002



G003



G004



G005



G006



G007



G003



G004

AURÉLIE  
G007

La grille est incorporée dans le double vitrage. Uniquement disponible sur les modèles Laura, Aurélie, Christelle, Juliette et la gamme Tradition Haut de Gamme.

M7V vous propose différentes solutions de vitrages pour répondre à toutes les demandes techniques et esthétiques :

## ■ Le vitrage sécurité

Pour assurer votre sécurité, nos portes d'entrée sont équipées en standard d'un vitrage sécurité avec **une face extérieure feuilletée 33<sup>2</sup>. Les vitrages 44<sup>2</sup> et SP10 peuvent être en option.**

2 vitrages sont assemblés entre eux par deux films PVB (PolyVinylButyral). Ce vitrage sécurité constitue ainsi un efficace retardateur d'effraction.

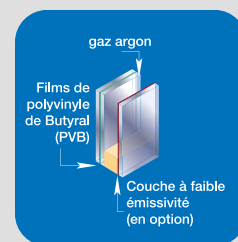

## ■ Les vitrages standards

Les imprimés standards enjolivent votre porte avec discrétion.

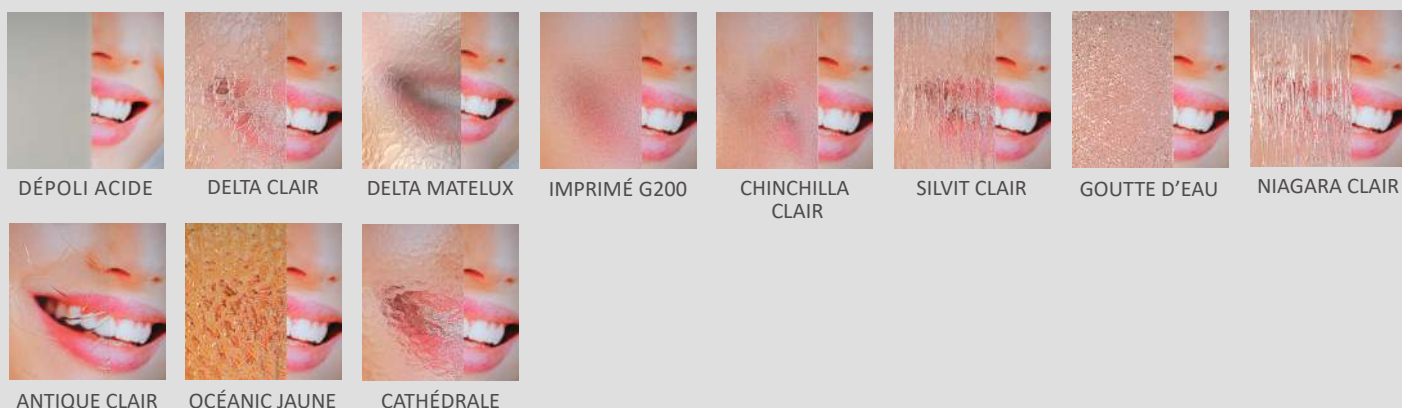

Les vitrages standards peuvent également être équipés de petits bois intégrés, disponibles soit en 26 mm (blanc ou laqué à la couleur de la menuiserie), soit en laiton de 10 mm.

## ■ Les vitrages décoratifs

M7V vous propose une large gamme de vitrages décoratifs réalisés dans divers procédés pour mettre en relief les vitrages des entrées.

### SABLAGE (Réf S)



Procédé de dépolissage et de gravure du verre obtenu par projection puissante de sable suivant un modèle de pochoir. Il convient à tous les styles, modernes ou traditionnels.

### PLOMB (Réf P)



Le plomb, associé à des films de couleurs, se rapproche esthétiquement d'un résultat semblable au vitrail. Des pièces de verre biseautées peuvent être ajoutées pour un apport en lumière du motif. A privilégier dans un cadre «déco» plutôt classique.

### VITROFUSION (Réf F)



Superposition de plusieurs verres au four à haute température pour ne former qu'une seule pièce de verre homogène et décorative. Doux mélange de reliefs et de couleurs pour un résultat design.

### MULTI-TECHNIQUES (Réf W)



Une association de procédés décoratifs mêlant les talents et avantages de chacune des techniques utilisées avec équilibre et volupté.

### DIAMANT (Réf Di)



Procédé de résine injectée entre un verre et un moule, chauffée puis refroidie pour démoulage et assemblage en double vitrage. Esthétique travaillée pour une brillance de chaque instant.

### IMPRESSION (Réf P)



Pratique qui consiste à reproduire des images, des photos et des motifs digitaux à l'aide d'une imprimante jet d'encre. Un rendu réaliste qui va vous impressionner !



# M7V

## LES VITRAGES DÉCO - GAMME TRADITION

Apportez une touche d'originalité à la porte !



F832



Mathilde  
F832



Mathilde  
W919



Mathilde  
P014



Mathilde  
S56



Christelle  
S538



Christelle  
W904



Christelle  
V0AH



Christelle  
P001



Christelle  
W908



Christelle  
Di603



Christelle  
P003



Christelle  
S35



Christelle  
S514



Christelle  
W905



Laëtitia  
Di601



Laëtitia  
P004

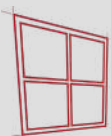

# M7V

## LES VITRAGES DÉCO - GAMME TRADITION

Apportez une touche d'originalité à la porte !



Laëtitia  
V499



Laëtitia  
W901



Laëtitia  
S535



Laëtitia  
S536



Laëtitia  
P533



P533



Laëtitia  
V2



Laëtitia  
V71



Laura  
W014

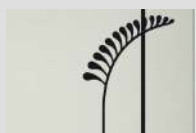

Laura  
P010



Laura  
V437



Laura  
V62



Laura  
W907



Laura  
Di602



Laura  
P017



Magali  
C705



Magali  
W909



Magali  
S535

Ces vitrages décoratifs sont valables aussi bien pour les panneaux blancs que plaxés, hormis pour le vitrage Diamant (Di), où nous n'avons qu'une correspondance pour le panneau Laura (=Di602 en plaxé). Visuels non contractuels.



# M7V LES VITRAGES DÉCO - GAMME TRADITION

Apportez une touche d'originalité à la porte !



Magali  
DI604



Magali  
DI612



Magali  
S514



Magali  
W901



Magali  
W912



W901

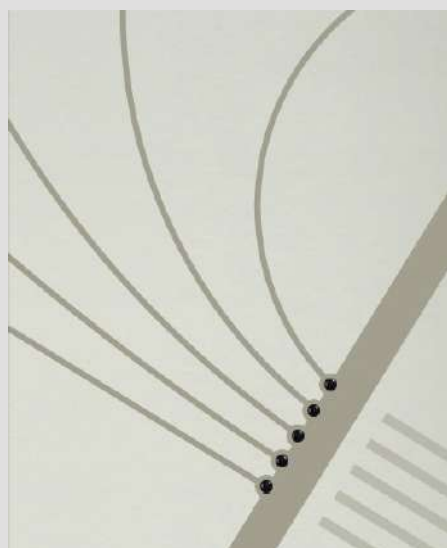

W906



Aurélie  
W906



Aurélie  
S535



Aurélie  
P001



Aurélie  
P006



Aurélie  
S521



Aurélie  
P011



Aurélie  
W919



Aurélie  
W914



Aurélie  
VOAG



Aurélie  
W908



# M7V

## LES VITRAGES DÉCO - GAMME TRADITION

Apportez une touche d'originalité à la porte !



Aurélie  
P010



Aurélie  
Di609



Aurélie  
V1



Charlise  
Di602



Charlise  
V2



Charlise  
W913



V499



Florence  
V499



Florence  
Di601



Florence  
V2



Pascaline  
W918



Pascaline  
V2



Pascaline  
V58



Cerise  
Di603



Cerise  
S532



Cerise  
V2

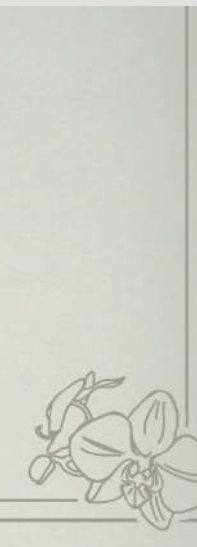

S532

Ces vitrages décoratifs sont valables aussi bien pour les panneaux blancs que plaxés. Visuels non contractuels.



# M7V

## LES VITRAGES DÉCO - GAMME TRADITION

Apportez une touche d'originalité à la porte !



Faustine  
P008



Faustine  
P014



Faustine  
W919



Rose  
Di609



Rose  
V2



Rose  
W916



Rose  
C736



Annie  
V437



V437



Annie  
W913



Annie  
W916



Clothilde  
W918



Clothilde  
Di608



Clothilde  
S153



Clothilde  
W927



Cassandre  
W911



Cassandre  
P006



P006



# LES VITRAGES DÉCO - GAMME DESIGN

Apportez une touche d'originalité à la porte !



Cassandra S532



Cassandra V0AD



Cindy S555



Cindy F833



F833



Marjorie S541



Agathe C741



Audrey W928

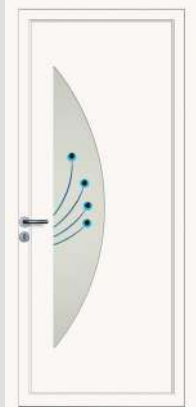

Marie W930



W930



Marie P022



P022

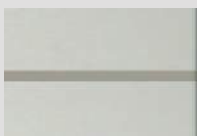

Angélique SETD



Pia S522

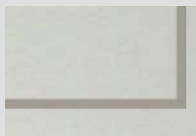

Hélène S544

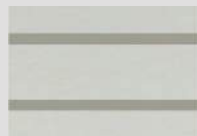

Jessica SETD



Alice P028



P028

Ces vitrages décoratifs sont valables aussi bien pour les panneaux blancs que plaxés. Visuels non contractuels.



# M7V LES ACCESSOIRES

Personnalisez la porte d'entrée - Ouvrant parclosé uniquement

Personnalisez la porte d'entrée avec ouvrant parclosé grâce à notre gamme d'accessoires qui donnera du style à la façade ! Pour plus de modèles, nous consulter.

## BÂTONS DE MARÉCHAL

Simple = bâton à l'extérieur Double = bâton à l'intérieur et à l'extérieur.

### > LES DROITS (INOX)



Simple déporté 500 mm	PPOI99011
Double déporté 500 mm	PPOI99016
Simple déporté 700 mm	PPOI99012
Simple déporté 1200 mm	PPOI99021
Double déporté 1200 mm	PPOI99022

Simple déporté toute hauteur
Double déporté toute hauteur



### > LES CLASSIQUES



Poignée Nemo Simple 250 mm	XPOI99007
Poignée Nemo Simple Laiton 250 mm	XPOI02007
Poignée de tirage acier vernis 220 mm	XPOI99008

### > LES CINTRÉS (INOX)

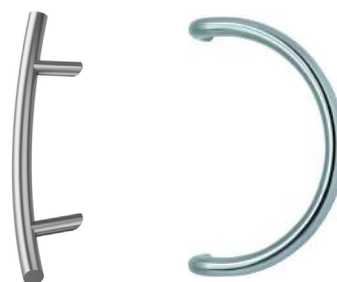

Simple déporté 300 mm	PPOI99023
Simple Nambo 300 mm	PPOI99007
Double Nambo 300 mm	PPOI99008

### > A LAQUER (ALUMINIUM) TOUTES LES COULEURS RAL



Simple déporté alu 500 mm	ABAT00006XXX
Double déporté alu 500 mm	ABAT00007XXX
Simple déporté alu 700 mm	ABAT00008XXX
Double déporté alu 700 mm	ABAT00009XXX
Simple déporté alu 1200 mm	ABAT00010XXX
Double déporté alu 1200 mm	ABAT00011XXX
Simple déporté alu toute hauteur	ABAT00012XXX
Double déporté alu toute hauteur	ABAT00013XXX

## HEURTOIRS, BOUTONS & ARRÊTS DE PORTE, JUDAS, BOITES AUX LETTRES, ENTREBÂILLEUR, CHATIÈRES



Heurtoir laiton Colonial



Poignée boule inox Orion



Arrêt de porte



Judas

Heurtoir laiton Colonial	XHEU02002
Poignée boule inox Orion	XBOU99004
Arrêt de porte	XARR99001
Judas de porte - Chromé	XJUD99002
Judas de porte - Laiton	XJUD99003



Boite aux lettres

L'intérieur est en PVC noir ou blanc, l'extérieur en aluminium laqué ou inox.

BAL ext. inox / int. noir	XBOI99013
BAL ext. inox / int. blanc	XBOI99014
BAL ext. laiton / int. noir	XBOI02008
BAL ext. laiton / int. blanc	XBOI02009
BAL ext. 9005 / int. noir	XBOI05001
BAL ext. 9005 / int. blanc	XBOI05002
BAL ext. 9016 / int. noir	XBOI04002
BAL ext. 9016 / int. blanc	XBOI04003
BAL ext. 7016 / int. noir	XBOI99017
BAL ext. 7016 / int. blanc	XBOI99018



Chatière



Entrebâilleur

Entrebâilleur inox	XENT99001
Entrebâilleur laiton	XENT02001
Entrebâilleur blanc	XENT04001
Chatière blanche	XCHA99005

\* Pour les boites aux lettres et chatières, un plan doit être réalisé par le Technico-Commercial et signé par le Client avec l'emplacement souhaité.



# M7V LES ACCESSOIRES

Personnalisez la porte d'entrée - Ouvrant monobloc uniquement

Personnalisez la porte d'entrée avec ouvrant monobloc grâce à notre gamme d'accessoires qui donnera du style à la façade ! Pour plus de modèles, nous consulter.

## BÂTONS DE MARÉCHAL

### > LES DROITS (INOX)



Simple 700 mm - Acier inox mat  
Simple 700 mm déporté - Acier inox mat



### > LES CLASSIQUES



Poignée Nemo Simple 250 mm

## BOUTONS & ARRÊTS DE PORTE, JUDAS, BOITES AUX LETTRES



Poignée Victorian Titane



Arrêt de porte



Judas laiton





Judas Nickel (argenté)



Boite aux lettres encadrement métal argenté ou dorée



	TYPE DE SERRURE	
	Automatique	Manuelle (manœuvre à clé)
<b>Principe de fermeture</b>	2 crochets + 3 pènes demi-tour + 1 pêne dormant	2 crochets + 1 pêne demi-tour + 1 pêne dormant
<b>Principe de fonctionnement</b>	<b>Tous</b> les points se verrouillent <b>automatiquement</b> dès la fermeture de la porte, sans avoir besoin de clé.	<b>Seul</b> le pêne demi-tour se verrouille lors de la fermeture de la porte. Pour verrouiller l'ensemble des points, il est nécessaire de tourner la clé.
<b>Utilisation</b>	Double béquille <b>OU</b> béquille simple intérieure (avec bâton de tirage extérieur) <b>OU</b> double bâton de tirage intérieur et extérieur.	
<b>Niveau de sécurité</b>	● ● ● ●	● ● ●
<b>Sécurité</b>	<b>Combinaison pêne / crochet</b> : niveau sécurité fort, principe anti-dégondage de la porte, étanchéité optimale et protection contre la déformation	
<b>Avantages</b>	Verrouillage automatique sans utilisation de la clé	Plus économique que la serrure automatique
<b>Gâche haute et basse</b>	Identiques pour les deux serrures	
<b>Gâche centrale : 3 choix possibles</b>	<b>Standard</b> : nécessaire d'avoir la clé pour ouvrir la porte.	
	<b>Journalière</b> (position jour ou nuit) : permet, en position jour, d'ouvrir la porte à tout moment sans clé (type serrure à rouleau).	
	<b>Électrique</b> : à émission (sur serrure un point uniquement) ou à rupture (serrure 3 points) – voir définition.	
<b>Visuels</b>		
<b>Hauteur poignée</b>	Mini hauteur poignée : 1000 mm (bas ouvrant). Si une poignée demandée est inférieure à 1000mm, il faut passer sur une serrure 1 point.	
<b>Hauteur porte</b>	Mini hauteur poignée : 1910 mm (avec poignée à 1050 mm) OU mini hauteur ouvrant : 1860 mm (avec poignée à 1000 mm)	

### LES PRÉCONISATIONS

> **Maison individuelle avec porte en façade** : Serrure automatique avec gâche standard.

Tous les points de fermeture de la porte se verrouillent automatiquement lorsque celle-ci est claquée, afin de garantir une sécurité optimale.

> **Maison individuelle avec porte en façade** : Serrure automatique avec gâche journalière.

Tous les points de fermeture de la porte se verrouillent automatiquement lorsque celle-ci est claquée, afin de garantir une sécurité optimale.

La gâche journalière, en position jour, permet d'entrer et de sortir de la maison sans clé pendant la journée. En la remettant en position nuit, les points de fermeture se verrouillent automatiquement pour assurer la sécurité du logement.

> **Entrée de commerce** : Serrure à manœuvre par clé avec gâche journalière.

La gâche électrique, couplée à un digicode ou à un lecteur de badge, permet au personnel autorisé d'accéder au site.

> **Sortie de secours** : Serrure à manœuvre par clé avec gâche électrique à rupture.

La gâche électrique permet l'ouverture de la porte en cas de coupure de courant.



## La serrure magnétique

Une seule serrure est disponible pour les portes à ouvrant monobloc : la **serrure Schüco à pènes crochets à verrouillage automatique**, alliant sécurité, fiabilité et confort d'utilisation.

### > CARACTÉRISTIQUES TECHNIQUES

- Système de verrouillage automatique à pènes crochets
- Classe de sécurité : RC2
- Résistance à la corrosion : classe 3
- Fermeture automatique : tous les points se verrouillent dès la fermeture de la porte, grâce au contact des gâches aimantées positionnées sur le dormant
- Hauteur de béquille : 1050 mm à partir du sol fini

### > PRINCIPE DE FONCTIONNEMENT

Le verrouillage s'effectue par activation magnétique : les pènes crochets automatiques sont libérés par un système d'aimants. Lors de la fermeture, les crochets sortent sur 21 mm, assurant une fermeture complète et sécurisée de bas en haut.

Le mécanisme de déclenchement magnétique n'actionne les crochets que lorsque la plaque avant des gâches est en position, garantissant une précision optimale.

Le système compense automatiquement les tolérances de jeu entre le vantail et le dormant, assurant ainsi une fermeture fluide et durable dans le temps.

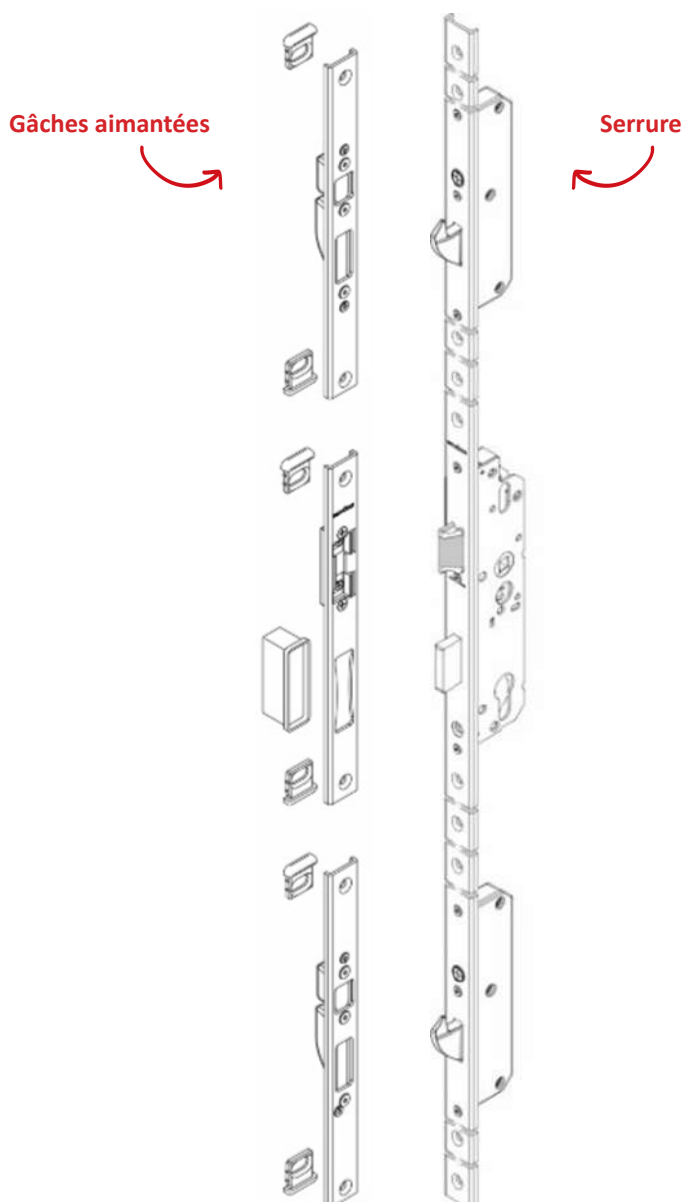



## LES GÂCHES ÉLECTRIQUES

Les **gâches électriques** sont un élément essentiel dans les systèmes de contrôle d'accès, offrant une solution fiable et sécurisée pour la gestion des portes. Conçues pour permettre l'ouverture à distance tout en assurant une sécurité optimale, elles sont souvent utilisées dans les bâtiments commerciaux, industriels et résidentiels.

Que ce soit pour une installation neuve ou pour remplacer une gâche existante, il est important de choisir le bon modèle adapté à vos besoins spécifiques.

### > Différence entre gâche électrique à rupture et à émission :

Les gâches électriques peuvent fonctionner selon deux principes : par rupture ou par émission.

Une gâche à rupture reste fermée tant qu'elle est alimentée en courant et s'ouvre automatiquement en cas de coupure de courant. Une gâche à émission, au contraire, nécessite un courant électrique pour libérer la porte.

Ces modèles conviennent particulièrement aux installations nécessitant une sécurité renforcée, garantissant une protection fiable en cas de coupure de courant ou de situation d'urgence.

### > Le mode à «émission de courant»

Dans ce mode, la gâche électrique est normalement verrouillée. Une impulsion électrique déverrouille la gâche pendant la durée de cette impulsion. La gâche est donc alimentée uniquement au moment de la demande de déverrouillage.

*Exemple* : lorsqu'un utilisateur présente un badge ou saisit un code, le système envoie un courant à la gâche électrique, qui se déverrouille temporairement pour permettre l'ouverture de la porte.



### > Le mode à «rupture de courant»

Ici, la gâche électrique est normalement verrouillée, quand elle est alimentée. La gâche électrique est alimentée en permanence. L'absence de courant déverrouille la gâche électrique durant le temps de la coupure.

*Exemple* : En cas de coupure de courant (par exemple, pendant une panne), la gâche électrique est déverrouillée. Ce mode est souvent utilisé pour des raisons de sécurité, car il garantit que les portes se déverrouillent en cas de coupure de courant (exemple incendie)





### LES CYLINDRES

- **Cylindre standard**  
(Toutes gammes)



- Débrayable
- Avec carte de propriété
- Livré avec 5 clés

- **Cylindre bouton moleté**  
(En option sur toute les gammes)



- Débrayable
- Avec carte de propriété
- Livré avec 3 clés

### CYLINDRE S'ENTROUVRANT

Pratique, vous pouvez opter pour un **cylindre s'entrouvrant** qui vous permettra d'ouvrir toutes ou parties de vos serrures avec une seule et même clé (sur demande).

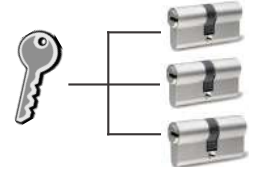

### ORGANIGRAMME

Vous avez également la possibilité de faire un **organigramme de cylindres** (sur demande), afin de définir précisément qui peut ouvrir quelles portes.

L'organigramme de clé permet de hiérarchiser les ouvertures de votre bâtiment. Demandez conseil à votre Technico-Commercial.

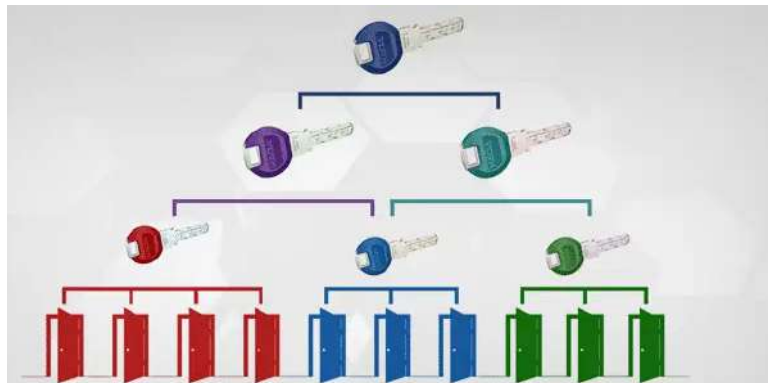

### LES PORTES TECHNIQUES (Sauf monobloc)

Selon l'utilisation de la porte, vous pouvez également opter pour :

- Un ferme porte :



- Une barre antipanique :



- Un profil anti pince-doigts :

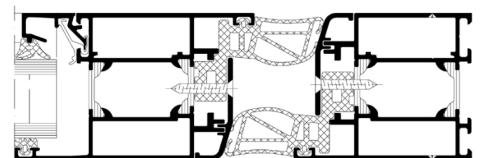

- Un digicode :



**Sur demande :**

- Une ventouse
- Une gâche électrique



# M7V

# LES PORTES D'ENTRÉE ALUMINIUM

Uniquement pour les panneaux

Sublimez une façade en choisissant dans notre large gamme de portes d'entrée aluminium M7V. Résistant, l'aluminium est le matériau de l'élégance et de la couleur. Nous vous proposons une collection de panneaux qui s'adaptera aisément à l'architecture de la maison.

## DESCRIPTIF TECHNIQUE



### ■ PORTE D'ENTRÉE SUR MESURE - PANNEAUX

Robustes, nos portes d'entrée en Aluminium sont fabriquées avec des ouvrants de 73 mm. Elles sont assemblées sur mesure dans nos usines et conçues pour assurer **confort et sécurité**.

#### ① Profilés Aluminium à rupture de pont thermique Schüco

Seuil en PVC noir à rupture thermique

#### ② En option :

- Cylindre de sécurité (en option cf p45)
- Différents systèmes de serrure (cf page 42):
  - 3 pènes pénétrants,
  - 3 pènes à crochets



#### ③ Paumelles réglables en applique 3 Dimensions

2 ou 3 bras selon la dimension de la porte  
(Possibilité d'avoir des paumelles cylindriques en ouverture extérieure)

#### ④ Poignée + rosace

Disponible en noir, blanc, argent ou RAL de la menuiserie.

#### ⑤ Rejet d'eau obligatoire sur une ouverture intérieure

### ■ PANNEAUX LAQUÉES

Épaisseur d'un panneau 32 mm :

- Tôle aluminium laquée 2 mm
- Mousse isolante haute densité 30kg/m<sup>3</sup>
- 1 composite alvéolaire positionné sur l'extérieur de la mousse
- Spécifique au produit aluminium pour contrer l'effet bilame
- Tôle aluminium laquée 2 mm



### ■ PANNEAUX PLATE-BANDE\*

Épaisseur d'un panneau 28 mm :

- 1,5 mm Aluminium
- 7,5 mm medium
- 10 mm mousse XPS haute densité
- 7,5 mm medium
- 1,5 mm Aluminium
- 1 forme : coins droits



### ■ PANNEAUX VITRÉS DÉCO

Épaisseur : 32 mm / Coef Up : 1.1

- Verre intérieur : Verre feuilleté SP10 faible émissivité argon
- Verre extérieur : 4 mm clair ou dépoli, suivant le modèle
- Ug 1.1W/m<sup>2</sup>.k



### ■ PANNEAUX LISSES

Épaisseur d'un panneau 28 mm :

- 1,5 mm Aluminium
- 25 mm mousse XPS haute densité
- 1,5 mm Aluminium

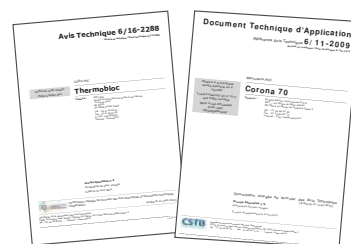

Chaque gamme bénéficie d'un avis technique.  
Numéro DTA : 6/16-2343



Alliant performance et design, la porte monobloc en aluminium offre une finition soignée et une excellente isolation. Elle garantit une étanchéité optimale et une esthétique moderne. Découvrez une large gamme de modèles et de finitions, pensés pour s'harmoniser parfaitement avec l'architecture de l'habitation.

## DESCRIPTIF TECHNIQUE



### ■ PORTE D'ENTRÉE SUR MESURE - MONOBLOC

Élégantes et performantes, nos portes d'entrée en Aluminium monobloc sont fabriquées avec un ouvrant bilame de 73 mm. Elles offrent une isolation renforcée et une finition haut de gamme grâce à leur conception monobloc, sans rupture visuelle entre le panneau et le cadre.

- 1 Profilés Aluminium à rupture de pont thermique Schüco
- 2 Seuil en aluminium à rupture thermique
- 3 Ouvrant bilame de 73 mm d'épaisseur
- 4 Dormant de 60 mm d'épaisseur
- 5 Cylindre standard
  - Serrure à crochets automatique (cf page 43) Schüco
- 6 Paumelles à clamer - 2 bras Schüco
- 7 Poignée + rosace  
Disponible en noir, blanc, argent ou RAL de la menuiserie.
- 8 Rejet d'eau obligatoire sur une ouverture intérieure

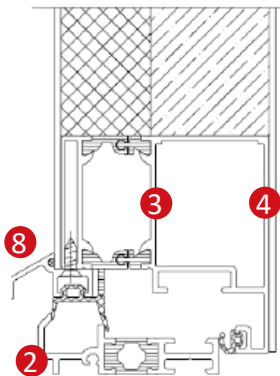

#### Performance thermique optimale

- Up (panneau) : Entre 0,41 à 0,34 W/m<sup>2</sup>.K (avec option pack thermique amélioré)
- Ud (porte) : Entre 0,9 et 1,1 W/m<sup>2</sup>.K (avec option pack thermique amélioré)

#### Performance acoustique optimale

- Affaiblissement acoustique standard panneau : 29\* (-2 ; -4)dB
- Avec option pack acoustique :
- Affaiblissement acoustique renforcé (monobloc plein) : 39 (-2 ; -1)dB
  - Affaiblissement acoustique renforcé (monobloc vitré) : 37 (-2 ; -1)dB

**Une performance unique sur le marché !**

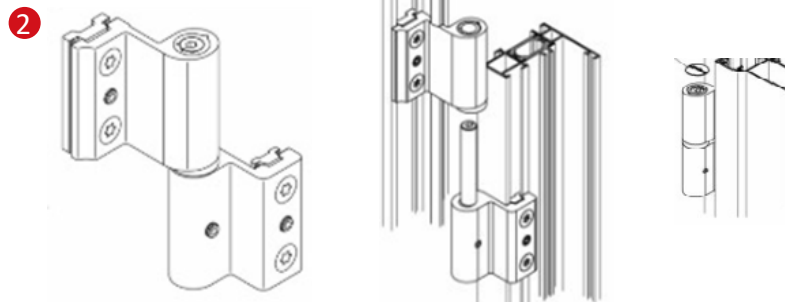



# M7V

FABRICANT DE MENUISERIES PVC ET ALU

## 405

COLLABORATEURS



PLUS DE

## 45 ans

D'EXPÉRIENCE

## 24 000 m<sup>2</sup>

DE SURFACE  
DE PRODUCTION



UN CHIFFRE D'AFFAIRES DE

## 45 M€

EN 2024



## 48 000

MENUISERIES  
FABRIQUÉES PAR AN



03 59 61 55 55

[www.m7v.fr](http://www.m7v.fr)

## LA QUALITÉ SUR MESURE

