



M7V

FABRICANT DE MENUISERIES PVC ET ALU

LES FENÊTRES PVC



L'entreprise M7V : Le spécialiste Français du sur-mesure

L'entreprise M7V, c'est avant tout une équipe et un savoir-faire au service de l'amélioration de l'habitat. Forte de 45 ans d'expérience et spécialisée dans l'ensemble des fermetures, M7V fabrique dans les Hauts-de-France des menuiseries et fermetures en Aluminium et PVC.

Reconnue d'une qualité inégalée, la gamme s'étend de la fenêtre PVC avec sa palette unique de 70 coloris, à la fenêtre Aluminium et sa ligne de laquage intégrée, en passant par le volet roulant, les volets battants, les portes d'entrées, les baies vitrées, les portes de garage et les portails.

Retrouvez l'ensemble de la gamme sur le site www.m7v.fr

SOMMAIRE

INTRODUCTION

Fabricant français	P 3
Le choix des couleurs	P 4 - 5

LES GAMMES DE FENÊTRES PVC

Nos gammes de fenêtres	P 6 - 7
Gamme Confort	P 8 - 9
Gamme Vision	P 10 - 11
Les principaux dormants	P 12 - 13
La quincaillerie Schüco VarioTec	P 14 - 16
La quincaillerie - Les options	P 17
Les types d'ouverture & formes	P 18 - 19
Les portes-fenêtres	P 20
Les portes de service	P 21

CONFORT, DESIGN ET SÉCURITÉ

Les vitrages	P 22 - 23
Le volet roulant	P 23

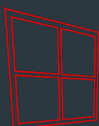

Fondée il y a plus de 45 ans dans la région du Ternois, au nord de la France, la société M7V s'est développée avec un engagement fort pour l'emploi local.

Forte de plus de 405 collaborateurs, dont plus de 150 en production, elle a su bâtir au fil des années un savoir-faire solide et une expertise reconnue dans le domaine de la menuiserie PVC et aluminium.



NOS ÉQUIPES

M7V, c'est avant tout une équipe d'hommes et de femmes engagés à chaque étape de votre projet.

De l'accueil au Comptoir des Menuisiers aux technico-commerciaux qui viennent à votre rencontre, en passant par la fabrication et la livraison, chaque service œuvre dans une dynamique d'amélioration continue, avec un objectif unique : **vosre satisfaction**.

NOS ENGAGEMENTS

1. Réponse sous 48h à vos demandes techniques
2. Votre devis spécifique en 72h maxi
3. Conditions tarifaires adaptées à votre potentiel et à votre marché
4. Étude personnalisée de vos demandes afin d'y apporter la meilleure réponse technique
5. Suivi précis de vos commandes et proximité de l'équipe commerciale
6. Assistance technique chantier
7. Respect des délais annoncés
8. Un SAV réactif et performant
9. Logistique intégrée

NOS LOGICIELS

7PRO

Winpro est un logiciel de devis spécifique métier intégrant toute notre offre produits.

Nous vous donnons la possibilité de le mettre à votre disposition*, vous permettant ainsi d'être totalement autonomes vis à vis de vos clients.

Des formations et une assistance vous sont également proposées.

*sous certaines conditions.

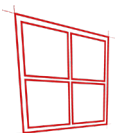

M7V

LE CHOIX DES COULEURS

Une gamme unique en finition lisse, veinée ou sablée !

M7V vous propose une gamme complète de plus de 80 couleurs et tons bois, en finition lisse, veinée ou sablée, pour combler toutes les envies, aussi bien sur les fenêtres que sur les portes-fenêtres, les portes et les coulissants.

Optez aussi pour la bicoloration qui permet d'avoir une fenêtre avec une couleur intérieure différente de la couleur extérieure. N'hésitez pas, toutes les combinaisons sont possibles !

Blanc	Blanc 9010 V	Blanc crème 9001 V	Ivoire clair 1015 V	Gris clair 7035 L	Gris clair 7035 V
Gris agate 7038 L	Gris agate 7038 V	Gris argent 7001 L	Gris argent 7001 V	Gris signal 7004 L	Gris soie 7044 V
Gris silex 7032 V	Gris beige 1019 V	Gris béton 7023 V	Gris pierre 7030 V	Gris quartz 7039 L	Gris quartz 7039 V
Gris basalte 7012 L	Gris basalte 7012 V	Gris ardoise 7015 L	Gris Ardoise 7015 V	Alux Blanc Aluminium S	Alux Gris Aluminium S
Aluminium brossé V	Argent métallique V	Pyrite V	Bronze platine V	Alux DC703 S	Gris anthracite 7016 L
Gris anthracite 7016 V	Alux Anthracite S	Earl platine L	Gris noir 7021 L	Gris noir mat S	Jet noir mat S
Noir ulti mat S	Noir brun S	Gris noir L	Black VLF V	Jaune 1018 V	Rouge clair 3002 V
Rouge 3011 V	Rouge vin 3005 V	Vert clair 6001 V	Vert mousse 6005 V	Vert sapin 6009 V	Vert monument V

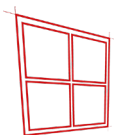

M7V

LE CHOIX DES COULEURS

Une gamme unique en finition lisse, veinée ou sablée !

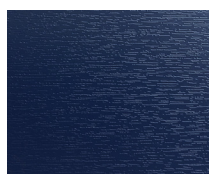

Bleu cobalte 5013 V

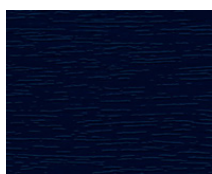

Bleu Acier 5011 V

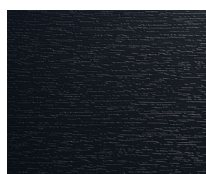

Bleu monuments 5004 V



Sheffield Oak Light V



Woodec Sheffield Oak - Concrete V



Woodec Sheffield Oak - Alpine V



Woodec turner Oak - Malt V

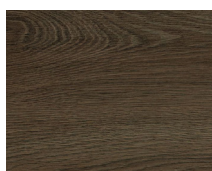

Woodec turner Oak - Toffee V



Chêne Irlandais V



Indian V

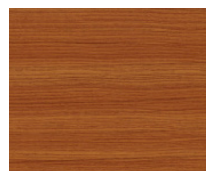

Douglasie V



Pin V

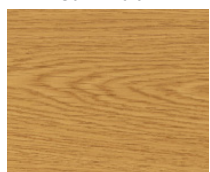

Chêne naturel V



Oregon V



Montana V



Anteak L

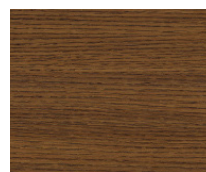

Chêne lumineux V

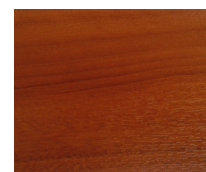

Canadian V



Winchester V

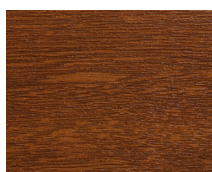

Chêne doré V

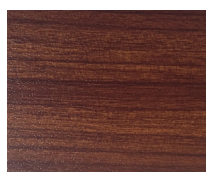

Macoré V

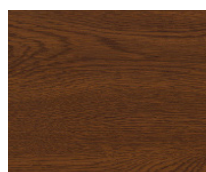

Noyer V

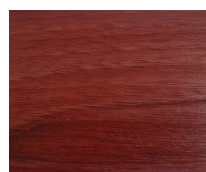

Siena rosso V

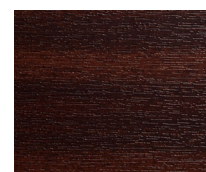

Acajou V

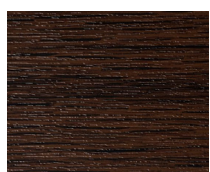

Chêne des Marais V

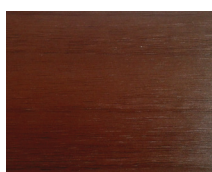

Siena noce V

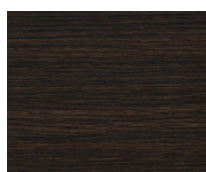

Chêne foncé V

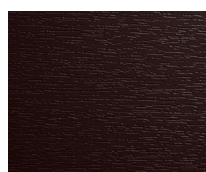

Brun Marron V

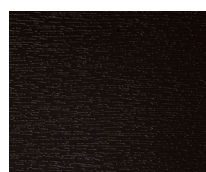

Chocolat 8017 V

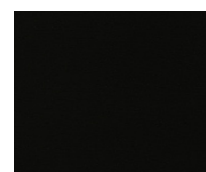

Brun décor V

CHOISISSEZ ENTRE 3 ASPECTS DIFFÉRENTS POUR UN RENDU UNIQUE !



FINITION LISSE

Le film lisse offrira un aspect légèrement granuleux.



FINITION VEINÉE

Le film veiné offrira un aspect copiant l'esthétisme du bois.

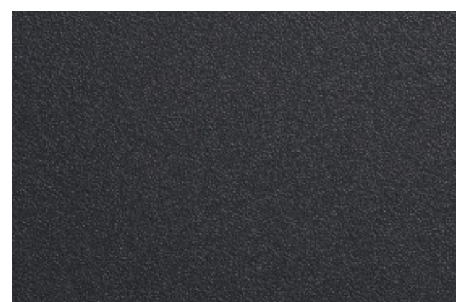

FINITION SABLÉE

Le film sablé offrira un aspect copiant l'esthétisme de l'aluminium.

LA BICOLORATION POUR PLUS DE PERSONNALISATION

Toutes les teintes sont disponibles en bicoloration, avec la possibilité de choisir une couleur différente côté intérieur et côté extérieur. Une solution idéale pour s'adapter aux contraintes esthétiques de la façade tout en respectant l'ambiance intérieure du logement.

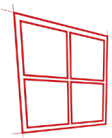

M7V

NOS GAMMES DE FENÊTRES

Pour répondre à différents choix esthétiques extérieurs



CONFORT

> La fenêtre discrète pour des projets classiques

Pensée pour offrir un confort durable au quotidien, la fenêtre Confort allie efficacité énergétique et solidité.

Son profil fin et équilibré apporte une touche de sobriété qui s'intègre aussi bien aux architectures traditionnelles qu'aux réalisations contemporaines.

Déclinée en deux hauteurs d'ouvrants, elle s'adapte avec précision aux contraintes de chaque projet, qu'il s'agisse d'une construction neuve ou d'une rénovation.

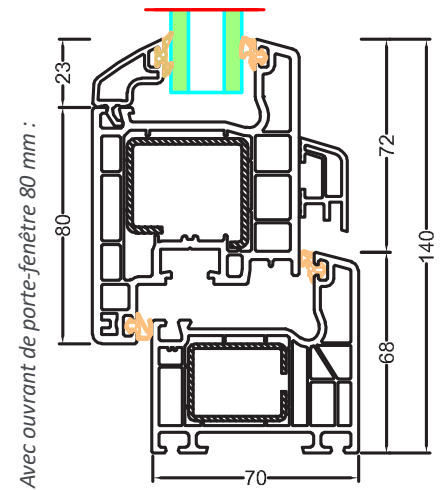
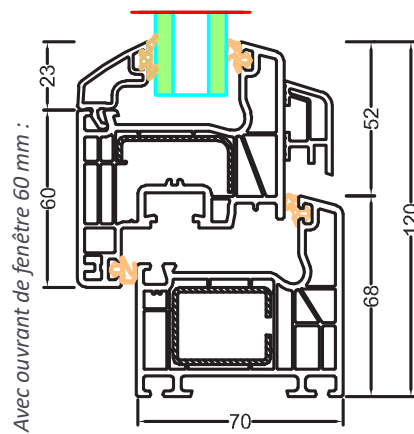
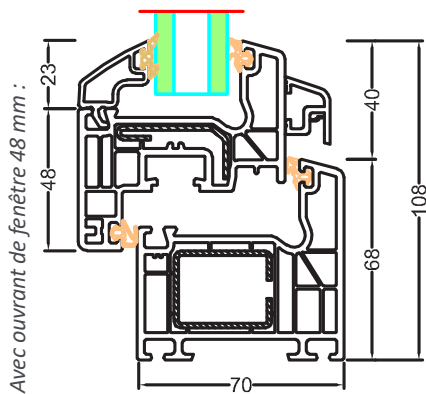

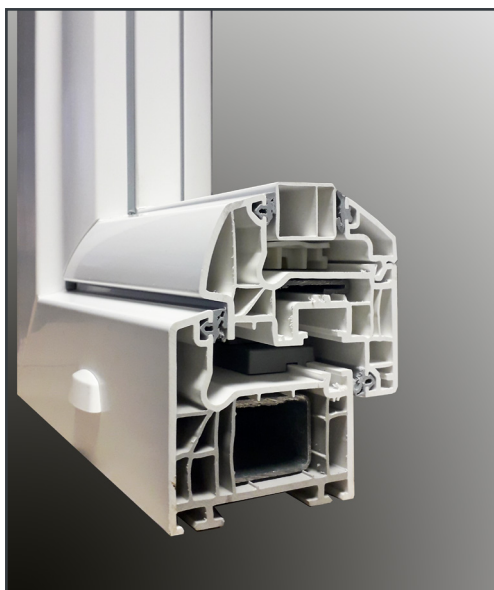

VISION

> La fenêtre délicate aux formes galbées

La fenêtre Vision a été conçue pour privilégier la luminosité tout en offrant des performances élevées.

Son dessin fluide et contemporain apporte du caractère à la façade, tout en intégrant des lignes étudiées pour favoriser l'écoulement naturel de l'eau.

Grâce à son ouvrant fin de 48 mm, elle maximise la surface vitrée et laisse entrer un maximum de lumière, sans compromettre l'élégance de l'ensemble.

Avec ouvrant de fenêtre 48 mm :

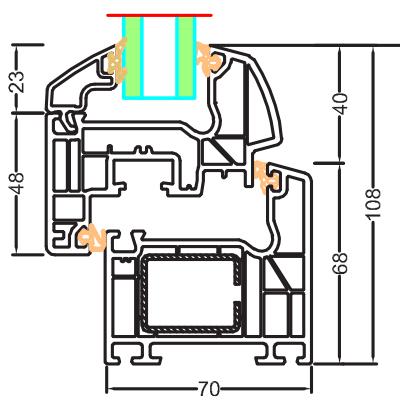

Avec ouvrant de porte-fenêtre 80 mm :

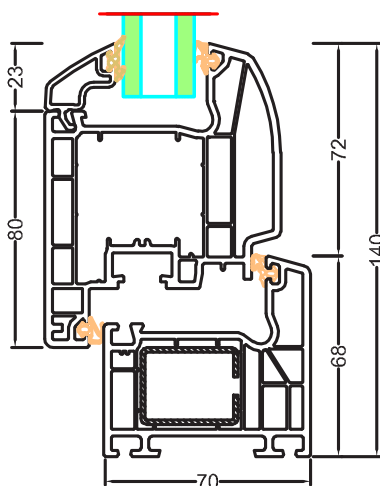

Dimensions maximales selon le type d'ouvrant :

Avec ouvrant de fenêtre 48 mm (LxH) :

> Pour un châssis 1 vantail OFB :
450x2300 / 600x2200 / 700x2100 / 850x2050 /
950x2000 / 1000x1950 / 1300x1850 / 1400x1500

> Pour un châssis 2 vantaux OF (LxH) :
800x2300 / 900x2200 / 1100x2100 / 1300x2000 /
1500x1900 / 1900x1800

Avec ouvrant de fenêtre 60 mm (LxH) :

> Pour un châssis 1 vantail OFB :
600x2500 / 700x2350 / 850x2300 / 950x2200
/ 1100x2150 / 1150x2100 / 1350x2050 /
1500x2000

> Pour un châssis 2 vantaux OF (LxH) :
1100x2400 / 1200x2300 / 1400x2200 /
1700x2100 / 1900x2000



CONFORT

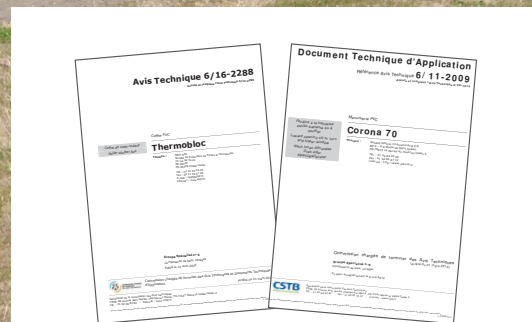

Chaque gamme bénéficie d'un avis technique.
Numéro DTA : 6/16-2345_V6

Dimensions maximales selon le type d'ouvrant :

Avec ouvrant de fenêtre 48 mm (LxH) :

- > Pour un châssis 1 vantail OFB : 450x2300 / 600x2200 / 700x2100 / 850x2050 / 950x2000 / 1000x1950 / 1300x1850 / 1400x1500
- > Pour un châssis 2 vantaux OF (LxH) : 800x2300 / 900x2200 / 1100x2100 / 1300x2000 / 1500x1900 / 1900x1800

Avec ouvrant de fenêtre 60 mm (LxH) :

- > Pour un châssis 1 vantail OFB : 600x2500 / 700x2350 / 850x2300 / 950x2200 / 1100x2150 / 1150x2100 / 1350x2050 / 1500x2000
- > Pour un châssis 2 vantaux OF (LxH) : 1100x2400 / 1200x2300 / 1400x2200 / 1700x2100 / 1900x2000

Thermique	Uw = 1.4 W/m ² .K avec un double vitrage Ug = 1.1 W/m ² .K Uw = 1.2 W/m ² .K avec un triple vitrage Ug = 0.8 W/m ² .K
Acoustique	Rw = 41 (-2,-4) dB (vitrage 44 ² /12/10 silence)
AEV*	A*4 E*7B V*C2 (Air Eau Vent)

SCHÜCO

*Selon Avis Technique, sur dimensions.

Profils Schüco®



NF Profilés

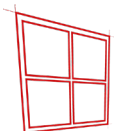

M7V

LA GAMME CONFORT

La fenêtre discrète aux formes vives pour des projets classiques

La fenêtre Confort garantit, comme toutes les fenêtres M7V, **bien-être, performance et fiabilité.**

Ses formes discrètes lui confèrent un style épuré et classique.

Disponible avec deux hauteurs d'ouvrants de 60 mm et de 48 mm, cette fenêtre ouvre le champ des possibles et répond ainsi à tous les projets, en neuf comme en rénovation.

Équipée de profilés à **5 chambres d'isolation**, elle assure une **isolation thermique optimale**, bénéficie d'un **excellent coefficient AEV** et garantit une **fiabilité technique** constante dans le temps.



CÔTÉ TECHNIQUE

- Dormant et ouvrant Schüco de 70 mm
- 5 chambres d'isolation dans le dormant et l'ouvrant
- Rejet d'eau
- Renforts métalliques galvanisés dans les cadres ouvrants et dormants
- Double joint de frappe pour une parfaite étanchéité
- Quincaillerie Schüco Variotech
- Couleurs disponibles en page 3

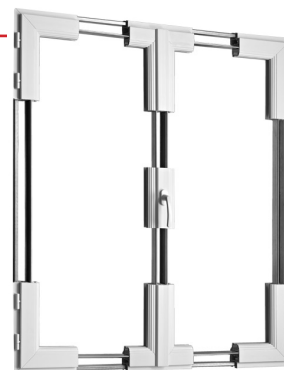

> *Battement central ouvrant de 48 mm*

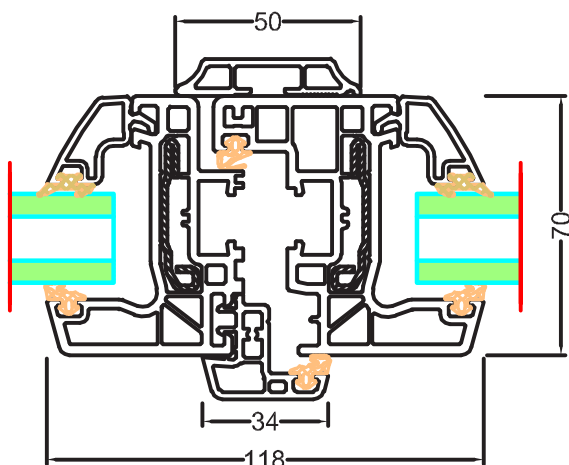

> *Battement central ouvrant de 60 mm*

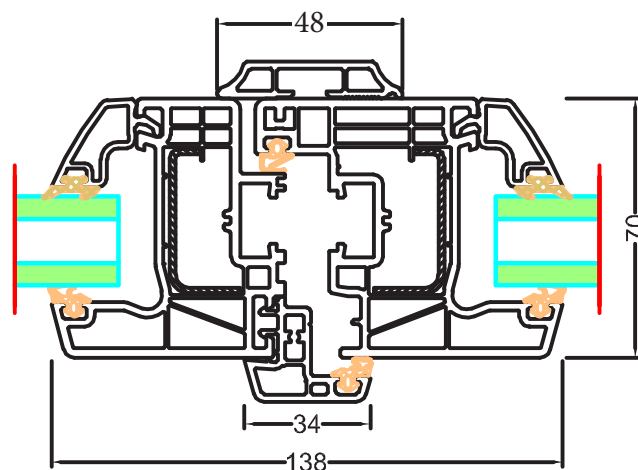

• Le type de parclosé

M7V vous propose **3 types de parcloses intérieures** :



Arrondie



Droite

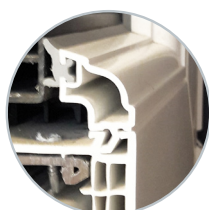

Moulurée

• Solidité renforcée

Nous avons fait le choix d'équiper systématiquement nos fenêtres d'un renfort total en acier dans les dormants et les ouvrants, le seul matériau capable d'assurer une rigidité optimale.

Cela permet :

- D'avoir une tenue à la pose de votre dormant
- D'assurer une rigidité de l'ouvrant et donc, d'éviter les dérèglages dans le temps et de renforcer la sécurité.



Chaque gamme bénéficie d'un avis technique.
Numéro DTA : 6/16-2345_V6

Dimensions maximales selon le type d'ouvrant :

Avec ouvrant de fenêtre 48 mm (LxH) :

- > Pour un châssis 1 vantail OFB : 450x2300 / 600x2200 / 700x2100 / 850x2050 / 950x2000 / 1000x1950 / 1300x1850 / 1400x1500
- > Pour un châssis 2 vantaux OF (LxH) : 800x2300 / 900x2200 / 1100x2100 / 1300x2000 / 1500x1900 / 1900x1800

Avec ouvrant de fenêtre 60 mm (LxH) :

- > Pour un châssis 1 vantail OFB : 600x2500 / 700x2350 / 850x2300 / 950x2200 / 1100x2150 / 1150x2100 / 1350x2050 / 1500x2000
- > Pour un châssis 2 vantaux OF (LxH) : 1100x2400 / 1200x2300 / 1400x2200 / 1700x2100 / 1900x2000

Thermique	Uw = 1.3 W/m ² .K avec un double vitrage Ug = 1.1 W/m ² .K Uw = 1.1 W/m ² .K avec un triple vitrage Ug = 0.8 W/m ² .K Uw = 0.94 W/m ² .K avec un triple vitrage Ug = 0.6 W/m ² .K
Acoustique	Rw = 41 (-2,-4) dB (vitrage 44 ² /12/10 silence)
AEV*	A*4 E*7B V*C2 (Air Eau Vent)

SCHÜCO

*Selon Avis Technique, sur dimensions.

Profils Schüco®



NF Profilés

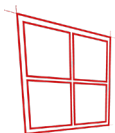

M7V

LA GAMME VISION

La fenêtre délicate aux formes galbées

La fenêtre Vision garantit **confort, performance et légèreté**.

Ses formes galbées lui confèrent une allure résolument moderne et soulignent le contour de la fenêtre. Elles permettent aussi naturellement d'évacuer l'eau vers l'extérieur du dormant.

Avec son ouvrant de 48 mm, cette fenêtre discrète et élégante offre un important clair de vitrage.

Équipée de profilés à **6 chambres d'isolation**, elle assure une **isolation thermique optimale**, bénéficie d'un **excellent coefficient AEV** et garantit une **fiabilité technique** constante dans le temps.

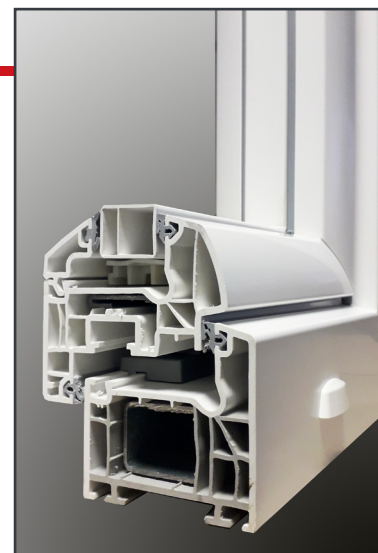

CÔTÉ TECHNIQUE

- Dormant Schüco de 70 mm / 5 chambres d'isolation
- Ouvrant Schüco de 80 mm / 6 chambres d'isolation
- Renforts métalliques galvanisés dans les cadres ouvrants et dormants
- Double joint de frappe pour une parfaite étanchéité
- Quincaillerie Schüco Variotech
- Couleurs disponibles en page 3

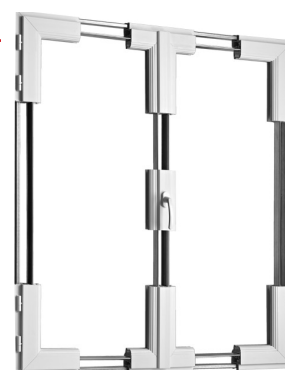

> *Battement central*

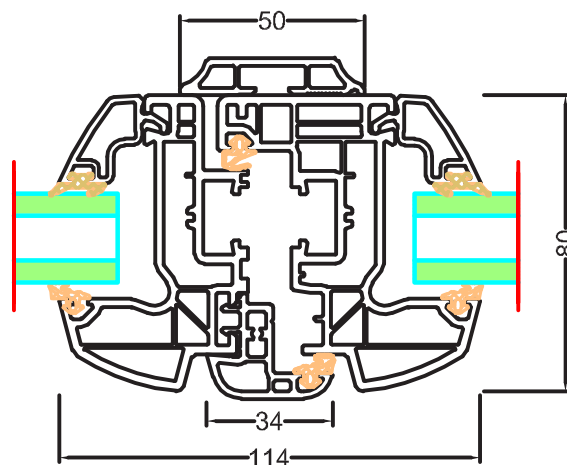

• Le type de parclosse

M7V vous propose **3 types de parcloses intérieures** :



Arrondie



Droite

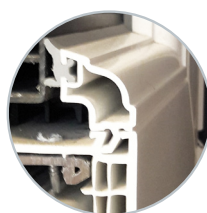

Moulurée

• Solidité renforcée

Nous avons fait le choix d'équiper systématiquement nos fenêtres d'un renfort total en acier dans les dormants et les ouvrants, le seul matériau capable d'assurer une rigidité optimale.

Cela permet :

- D'avoir une tenue à la pose de votre dormant
- D'assurer une rigidité de l'ouvrant et donc, d'éviter les dérèglages dans le temps et de renforcer la sécurité.

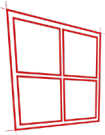

Spécialiste de la fabrication, M7V a décidé d'avoir une gamme large de «dormants» pour s'adapter à tous vos cas de pose.

- Les dormants « standards »: idéaux en dépose /repose dans l'existant

Dormants traditionnels

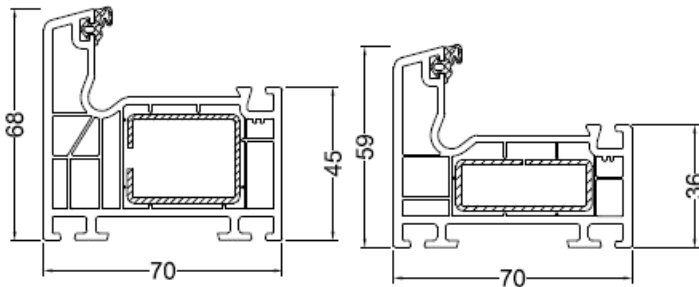

Dormant à recouvrement - Aile de 15

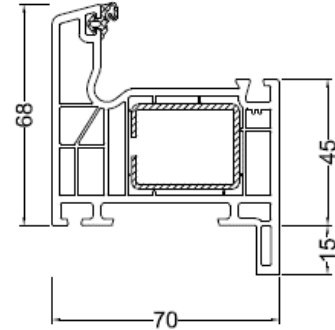

Pose en applique

Pose en feuillure

Pose en tunnel

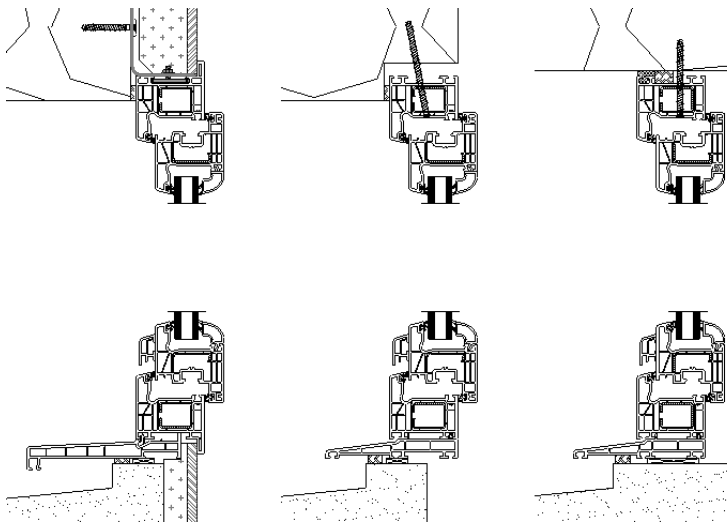

- Les pièces d'appui disponibles en gamme PVC 70 dormant traditionnel :

> Dormant traditionnel

Appui de 210

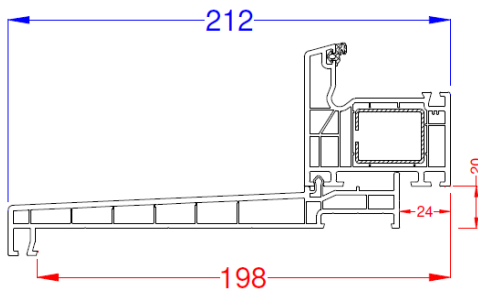

Appui de 180

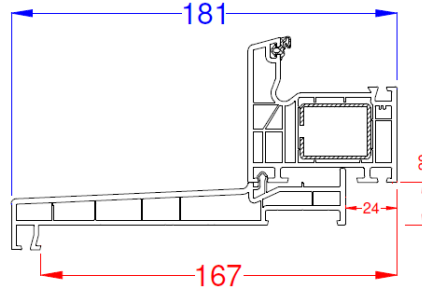

Appui de 135

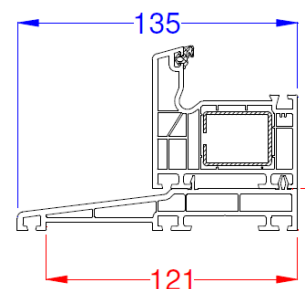

Appui de 165

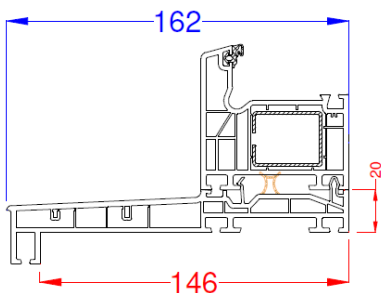

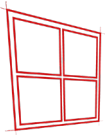

> Dormant traditionnel (aile de 15)

Appui de 210

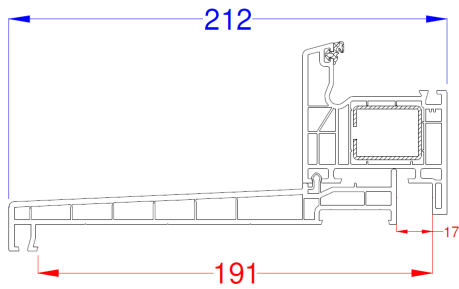

Appui de 180

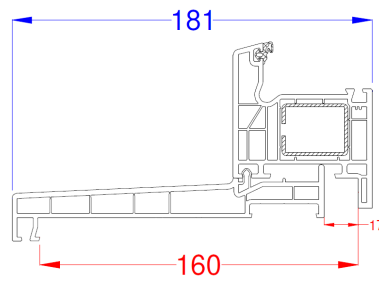

• Les dormants monobloc pour reprendre les isolations dans la construction neuve :

Isolation de 100 mm

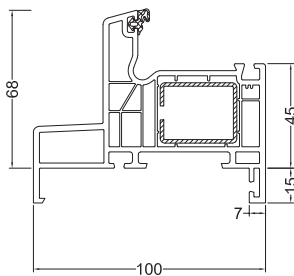

Isolation de 120 mm

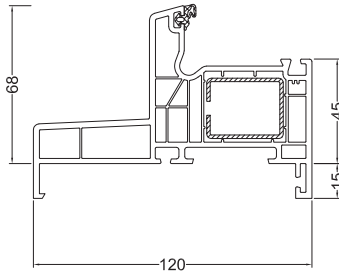

Isolation de 140 mm

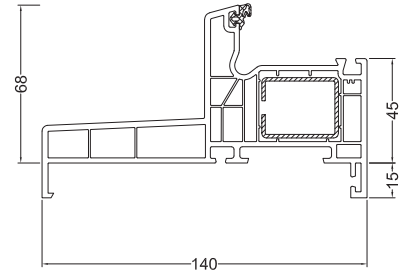

Isolation de 160 mm

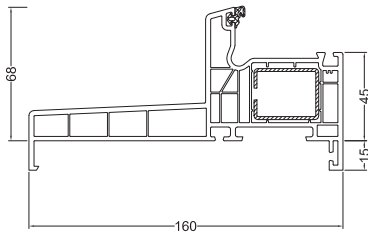

• Les dormants rénovation :

Aile arrondie de 25 mm

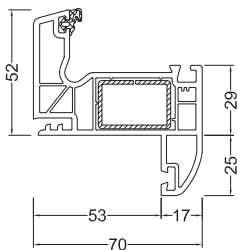

Aile arrondie de 40 mm

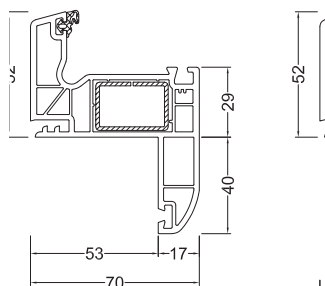

Aile arrondie de 58 mm

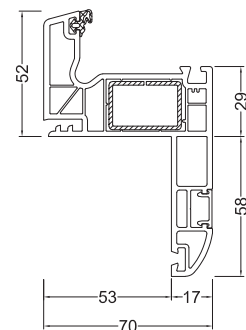

Aile droite de 38 mm

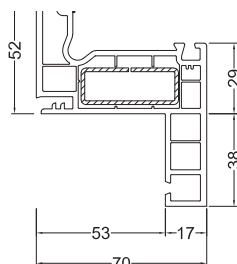

Aile droite de 58 mm

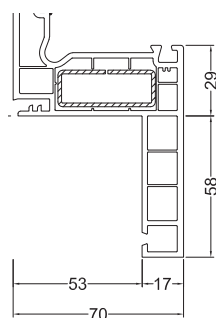

Adapté aux systèmes de fenêtres en PVC **Schüco VarioTec** combine les avantages d'un système de ferrures en acier avec le principe d'une ferrure à tringle. Cette gamme de ferrures unique en son genre offre une **qualité supérieure**, une **grande polyvalence** et un **montage intelligent**.

D'une fiabilité inégalée, la fenêtre, la ferrure et la poignée forment un système en accord parfait, ce qui est **unique sur le marché**. Des composants de ferrure en acier, robustes et éprouvés des millions de fois, sont intégrés dans la technique de tringle de verrouillage Schüco polyamide.

Schüco VarioTec propose une technologie de ferrure au plus haut niveau depuis 30 ans. Une combinaison exclusive entre l'acier et le PVC. Des surfaces résistantes, protégées contre la corrosion, assurent une usure minimale, une sécurité de fonctionnement durable.



- 1 Renvoi d'angle**
Sécurité de base élevée grâce à un verrouillage à tête champignon et un blocage du basculement intégré.
- 2 Galets champignon**
Pour des efforts de manœuvre réduites grâce à un verrouillage à faible frottement à l'intérieur des gâches.
- 3 Gâche support**
Les verrouillages de sécurité en acier trempé répondent aux plus hautes exigences.
- 4 Verrouillage central**
Repose en toute sécurité dans la rainure de ferrage. Réglage progressif du serrage.
- 5 Renvoi d'angle du compas**
Avec réglage progressif du serrage pour un confort d'utilisation maximal. Mécanisme anti-fausse manœuvre intégré.
- 5 Tringle polyamide**
Recoupable et adaptable. Technologie exclusive Schüco.

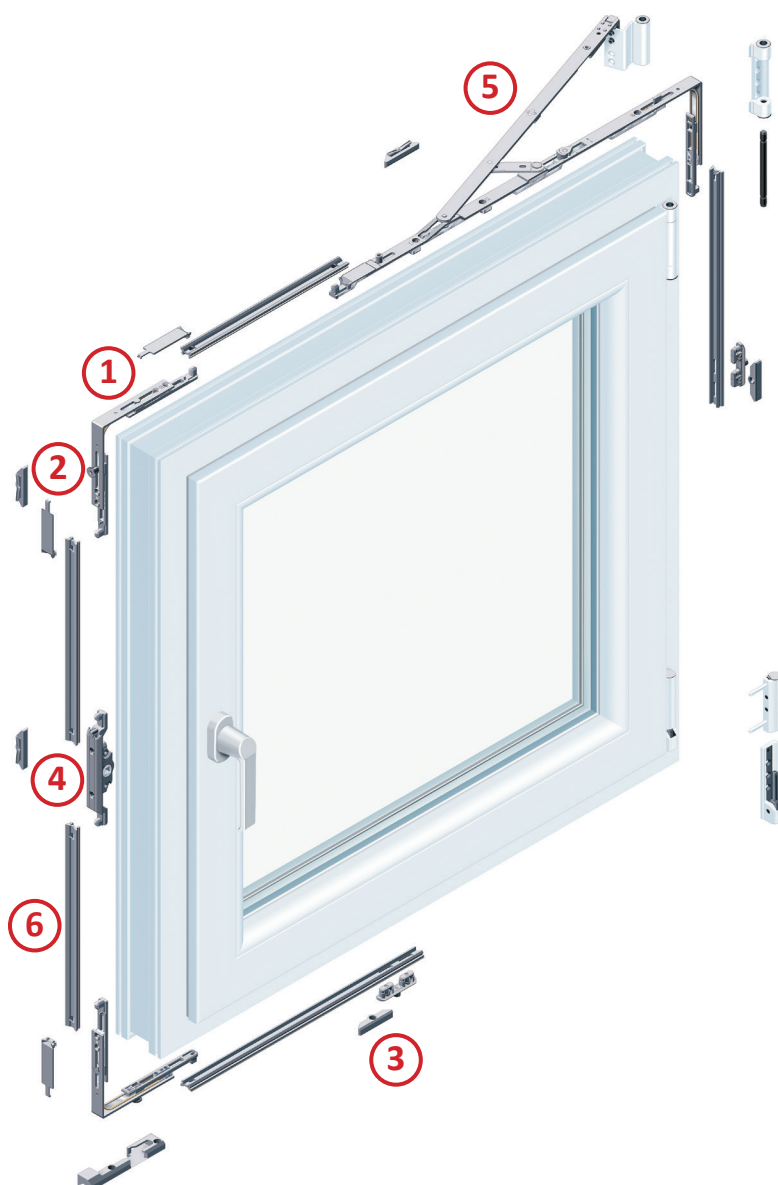

- **Sécurité reconnue**

70% des cambrioleurs abandonnent si la résistance de la fenêtre est d'au moins 3 minutes... M7V met à votre disposition des solutions pour renforcer et assurer la sécurité.

Pour proposer un niveau de sécurité supérieur, nos fenêtres et portes-fenêtres sont équipées de **gâches anti-effraction**.

L'ouvrant dispose de **galets champignons** et le dormant de **gâches en acier** empêchant le soulèvement du vantail quand la fenêtre est fermée. Ce système empêche de décrocher la fenêtre depuis l'extérieur.

- **La poignée centrée ou décalée**

M7V vous permet d'opter pour une poignée centrée ou décalée.

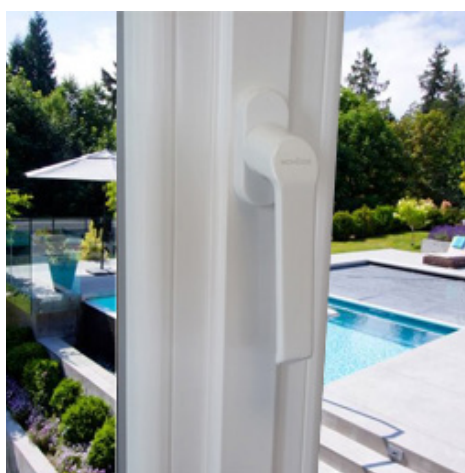

Poignée centrée



Poignée décalée

- **La hauteur de votre poignée**

Vous avez la possibilité de choisir la hauteur de votre poignée, notamment pour répondre à la norme PMR (Personne à Mobilité Réduite) ou pour adapter l'ouverture à la hauteur de votre allège.

- **La couleur de votre poignée**

Pour assortir la poignée avec la couleur de la fenêtre, nous vous proposons différents coloris : Blanc, laiton, imitation inox, noir et caramel, ainsi qu'une poignée à clé pour sécuriser l'ouverture par les enfants.



PPOI04082



PPOI99044



PPOI03081



PPOI02045*



PPOI05044



PPOI04080



PPOI04083**
Poigné à clé laiton :
PPOI02046**

- **Des fiches, des pivots et poignées laquées**

Pour une esthétique et une longévité absolue, nous équipons nos fenêtres de **fiches, pivots et poignées laquées**.

*Ouvrant de 60 et 80 uniquement
** Uniquement en blanc ou en laiton



- Avec ou sans Oscillo-battant



Pour aérer une pièce en toute sécurité, vous pouvez opter pour une ouverture des fenêtres et porte-fenêtres en oscillo-battant. Ce pivot est le mécanisme principal qui permet les ouvertures et fermetures à longueur de journée.

C'est pourquoi nous équipons nos menuiseries de **pivots laqués haut de gamme** qui vous garantissent un bon maintien des battants.

Vous pouvez également opter pour **l'oscillo-battant inversé** , disponible sur les fenêtres et portes-fenêtres, avec poignée à clé pour davantage de sécurité.

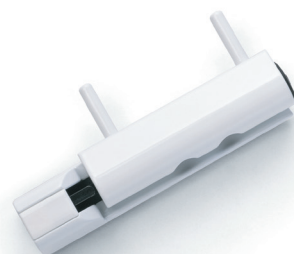

- Avec houssette

Sur une fenêtre deux vantaux, la houssette, simple et efficace, permet de maintenir le vantail semi-fixe d'une fenêtre ou porte-fenêtre en position fermée quand vous ouvrez l'ouvrant principal.



- Avec verrouillage du semi-fixe

En option, le **verrouillage du semi-fixe** vous offre plus de points d'ancrage sur le dormant et donc une meilleure résistance. Il confère à la fenêtre une sécurité supplémentaire.



Côté esthétique, vous avez également la possibilité d'opter ou non pour le fichage symétrique qui permet d'avoir une symétrie de la quincaillerie lorsque la fenêtre est équipée d'un oscillo-battant.



- **Une touche décorative supplémentaire**

Pour apporter une touche supplémentaire de raffinement à un intérieur, vous pouvez équiper les fenêtres de fausses crémones. Elles sont disponibles en blanc, noir, laiton ou laiton vieilli, en poignée bouton ou béquille.



Les butées hautes et basses imitent à la perfection les crémones à l'ancienne.

- **La grille de ventilation**

La grille de ventilation est obligatoire dans toutes les pièces sèches. Les pièces humides (cuisine, salle de bain) doivent disposer d'une VMC.



Nous disposons de plusieurs modèles : classiques, acoustiques et hygroréglables.

Elle se pose sur l'ouvrant de la fenêtre ou sur le coffre d'un volet roulant.

Votre technico-commercial vous guidera sur la grille adaptée à vos besoins.



M7V fabrique des menuiseries sur-mesure, selon vos choix. Découvrez ci-dessous les nombreuses possibilités d'ouverture et de formes pour répondre à toutes les demandes et à tout les styles !

• Les ouvertures

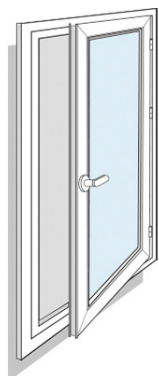

Ouvrant à la française
1 vantail



Ouvrant à la française
2 vantaux



Ouvrant à la française
3 vantaux

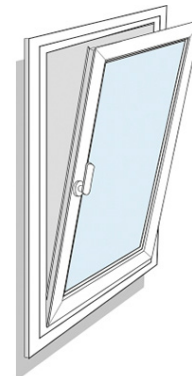

Oscillot-battant



A soufflet

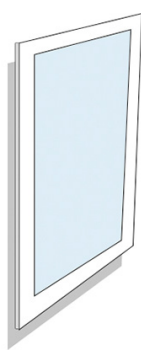

Fixe

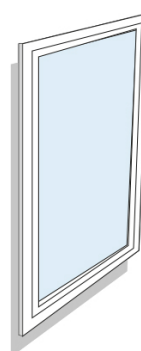

Fixe répétant

• Les compositions

Composez à l'envie votre menuiserie selon votre maison et votre style de vie.

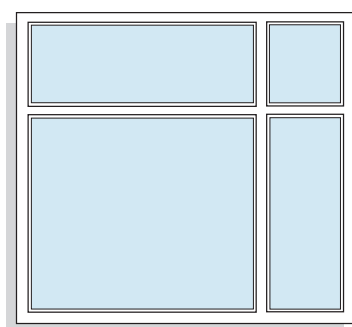

Ensemble composé

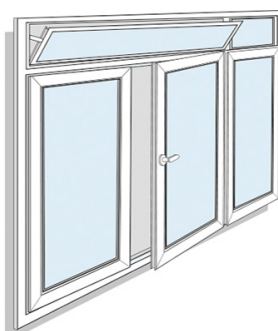

Ensemble composé



• Les formes droites

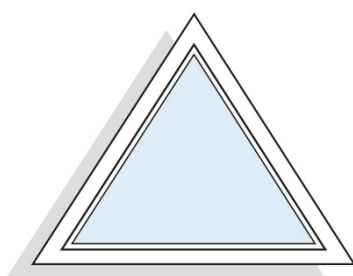

Triangle

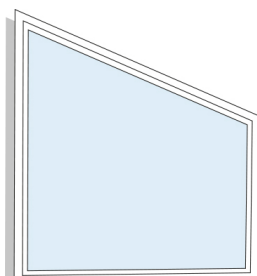

Trapèze



- Les formes cintrées (disponibles uniquement en Gamme Confort)

Les formes cintrées sont réalisées dans notre usine. D'autres formes sont possibles sur demande. Attention, notre cintrage est réalisé via un processus de chauffe des profilés par bain d'huile. Cette étape peut entraîner selon les couleurs une légère brillance résiduelle sur le châssis fini.

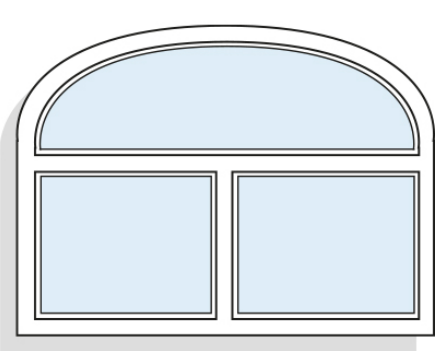

Anse de panier

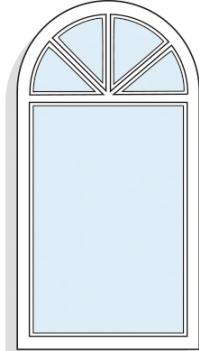

Plein cintre

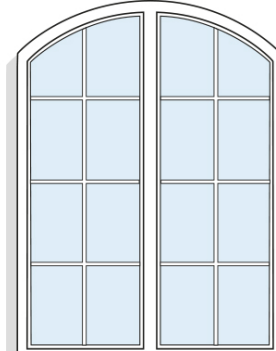

Arc surbaissé

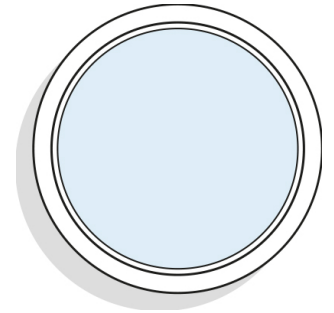

Œil de bœuf



- Les habillages

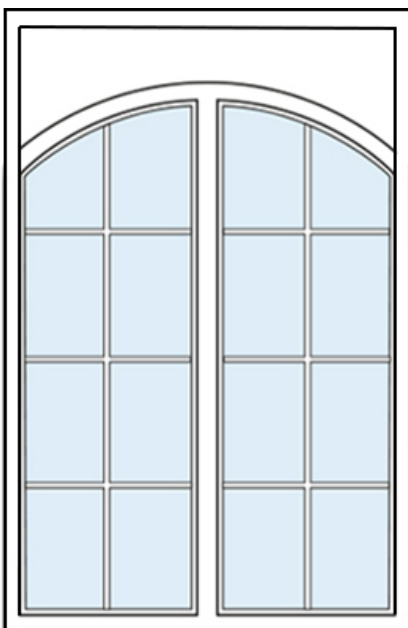

Remise au droit



Coin de mouchoir



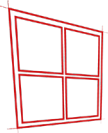

Nos gammes Confort et Vision se déclinent en porte-fenêtre et porte de service, permettant l'accès vers l'extérieur. Elles favorisent une isolation et une sécurité optimale.

Découvrez également notre gamme de portes (dans notre documentation de portes d'entrée).

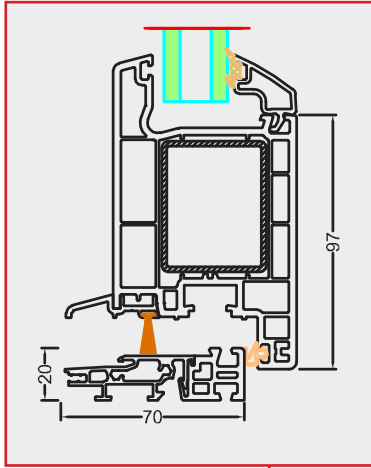

CÔTÉ TECHNIQUE

- **Gamme «Confort» :**
Dormant et ouvrant de 70 mm d'épaisseur
- **Gamme «Vision» :**
Dormant de 70 mm d'épaisseur et ouvrant de 80 mm d'épaisseur
- Renforts métalliques galvanisés dans les cadres ouvrants et dormants
- Double joint de frappe pur une parfaite étanchéité
- Joint brosse

Il existe plusieurs types de portes-fenêtres :

• AVEC BÂTI PÉRIPHÉRIQUE

Autrement appelée porte de balcon. L'ouverture est celle d'une fenêtre, le dormant étant sur les 4 côtés (cela exige un lever de pied pour la franchir). Idéalement pour les balcons ou pour un usage secondaire, avec ou sans serrure. C'est la solution la plus étanche. Ne convient pas au passage PMR.



• AVEC SEUIL

Un seuil plat PMR en aluminium assure l'étanchéité, le passage vers l'extérieur se fait facilement. Elle est équipée d'une poignée de même type que nos fenêtres.



• AVEC SEUIL ET SERRURE

Votre porte-fenêtre est munie d'un barillet ou d'un cylindre fermeture 3 ou 5 points, une béquille de porte remplace la poignée. Cette porte peut servir de porte de service ou de porte économique.



> Battement central Gamme Confort

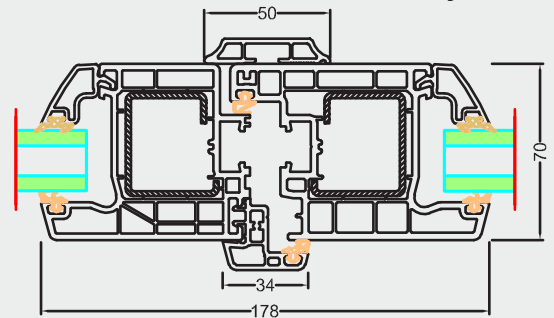

> Battement central Gamme Vision

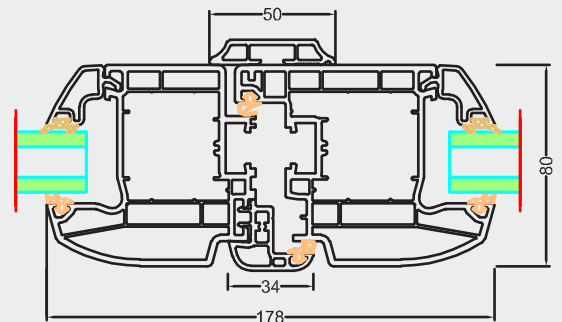

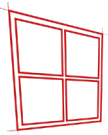

Nous vous proposons différentes solutions de personnalisation pour concevoir la porte-fenêtre qui vous ressemble...

- 1 AVEC IMPOSTE ET/OU FIXE LATÉRAL**
Cela vous permet de réaliser des ensembles composés.
- 2 AVEC SOUBASSEMENT**
Vous pouvez équiper votre porte-fenêtre d'un soubassement lisse, rainuré vertical ou horizontal ou d'un panneau plate bande.
- 3 LES OPTIONS DE PERSONNALISATION.**
Vous pouvez équiper votre porte-fenêtre de petits bois, d'un vitrage décoratif ou d'un vitrage sécurité.

Nous vous proposons également des portes de service, avec de nombreuses configurations possibles, à concevoir avec votre Technico-Commercial.

Quelques exemples :



Alpha



Sigma



Tau



Khi

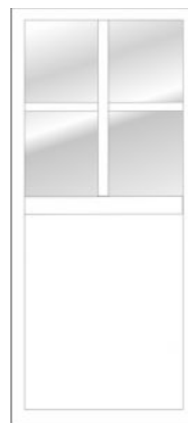

Phi



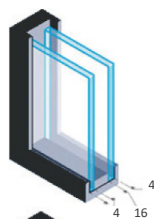

LE VITRAGE THERMIQUE (en standard) (4/16/4)

Pour un plus grand confort et profiter d'économies d'énergie en limitant la déperdition de chaleur, nos fenêtres sont équipées en standard d'un double vitrage thermique nouvelle génération de type 4-16-4 intercalaire Warm Edge faiblement émissif à gaz argon ($U_g=1.1$), aux performances thermiques remarquables. Nous proposons de nombreux vitrages respectant, selon vos besoins, les différents niveaux de performances acoustiques, thermiques et sécurité.

Le saviez-vous ? La performance thermique optimale est atteinte pour un intercalaire de 16 mm !

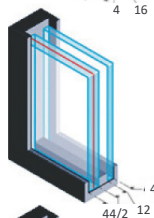

LE VITRAGE SÉCURITÉ (44²/16/4)

Les vitrages sécurité sont composés de 2 vitrages collés entre eux par un ou plusieurs films PVB (PolyVinylButyral). Il constitue ainsi un efficace retardateur d'effraction.

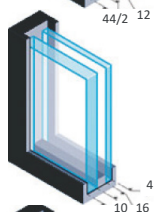

LE VITRAGE ACOUSTIQUE (10/16/4)

Le confort acoustique de l'habitat contribue largement à la création d'un environnement intérieur apaisant. La performance acoustique d'un vitrage se mesure avec un coefficient d'affaiblissement sonore en décibels. Elle est directement liée à l'épaisseur des vitrages. Un vitrage 10-16-4 permet d'obtenir une performance de 34 à 36 dB.

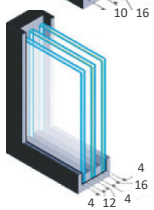

LE TRIPLE VITRAGE (4/12/4/16/4)

Le triple vitrage est la solution idéale pour l'isolation thermique des maisons basse consommation ou passives. Il est composé de 3 vitres espacées par 2 lames remplies d'air ou d'argon. Cet assemblage lui confère une excellente performance thermique. A privilégier sur les façades Nord.

D'autres compositions de vitrages sont possibles en fonction de vos besoins. N'hésitez pas à nous consulter.

• L'intercalaire



Selon la teinte de votre menuiserie PVC, vous pouvez opter pour l'intercalaire Warm Edge noir (de base pour les menuiseries de couleur) ou blanc (pour les menuiseries blanches).

• Certification



La certification Ceval garantit pendant dix ans les performances thermiques, acoustiques et de sécurité d'un vitrage isolant, feuilleté ou trempé installé sur une menuiserie.

• Les petits bois intégrés

Pour personnaliser les fenêtres PVC, nos vitrages peuvent être équipés de **petits bois incorporés** : blanc, laiton, plomb, unicolor, bicolore (une face extérieure couleur, une face intérieure blanc), de 10, 18, 26 ou 45 mm ou des **petits bois collés** (25, 27, 34 ou 35)

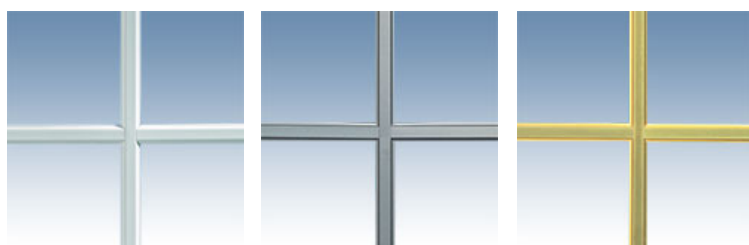

Blanc 10 mm

Plomb 10 mm

Laiton 10 mm



Blanc 18 mm

Blanc 26 mm

Blanc 45 mm



• Les vitrages décoratif

Nous vous proposons différents vitrages décoratifs :

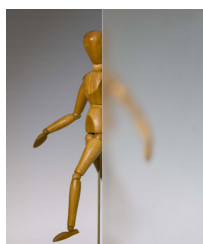

SABLÉ

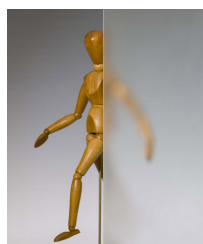

DÉPOLI ACIDE



DELTA CLAIR



DELTA METALUX



GRANITÉ (G200)



BAMBOU CLAIR



STOPSOL CLAIR



STOPSOL ARGENT

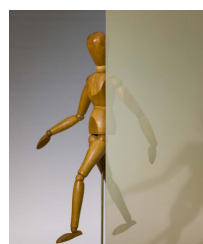

STOPSOL BRONZE



CHINCHILLA



POLAR

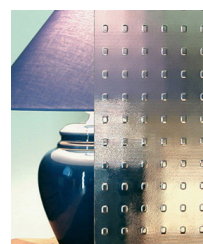

MASTER CARRE

LE VOILET ROULANT

Changer une fenêtre, c'est aussi l'occasion de changer ou d'ajouter un volet roulant.

Vos fenêtres peuvent être équipées d'un volet roulant intégré, d'un volet traditionnel, d'un coffre tunnel ou d'un mini coffre extérieur.

• Le volet intégré

Le volet roulant intégré est un coffre de volet roulant assemblé à la menuiserie. Il est conçu pour le remplacement de vos fenêtres et dans le cadre d'une construction neuve. C'est donc **une solution tout en un** qui assure simplicité, économie et isolation renforcée.

Harmonisez la couleur de votre coffre, de vos coulisses, de votre lame finale et de votre tablier à celle de votre menuiserie !



• Le volet traditionnel

Le volet traditionnel vient se loger dans un coffre menuisé ou maçonné, aussi bien en construction neuve qu'en rénovation. Il peut être posé en enroulement intérieur ou extérieur.

Pour plus d'informations, demandez notre documentation sur les volets roulants auprès de votre technico-commercial.

• Les manœuvres



Radio



Filaire

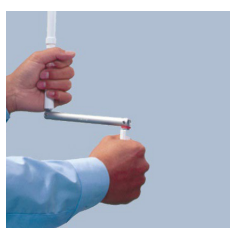

Treuil

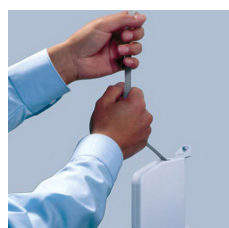

Sangle



Tirage Direct

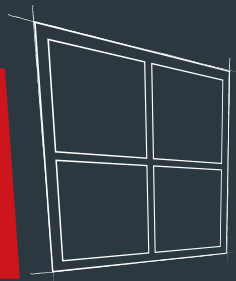

M7V

FABRICANT DE MENUISERIES PVC ET ALU

391

COLLABORATEURS



PLUS DE

45 ans

D'EXPÉRIENCE



20 000 m²

DE SURFACE
DE PRODUCTION



UN CHIFFRE D'AFFAIRES DE

45 M€

EN 2024



48 000

MENUISERIES
FABRIQUÉES PAR AN



03 59 61 55 55

www.m7v.fr

LA QUALITÉ SUR MESURE

